

PowerLite

MAX

INSTRUCTION MANUAL MODE D'EMPLOI MANUAL DE INSTRUCCIONES BEDIENUNGSANLEITUNG MANUALE D'USO

**HIGH PRESSURE COMPRESSOR
COMPRESSEUR À HAUTE PRESSION
COMPRESOR DE ALTA PRESIÓN
HOCHDRUCK-KOMPRESSOR
COMPRESSORE AD ALTA PRESSIONE**

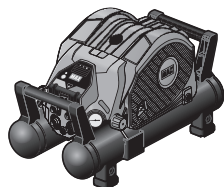

AKHL1260E

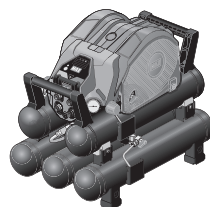

AKHL1260EX

**INDEX
INDEX
ÍNDICE
INHALTSVERZEICHNIS
INDICE**

**ENGLISH Page 7 to 22
FRANÇAIS Pages 23 à 39
ESPAÑOL Página 40 a 56
DEUTSCH Seite 57 bis 73
ITALIANO Pagina 74 a 90**

⚠ WARNING

BEFORE USING THIS COMPRESSOR, STUDY THIS MANUAL TO ENSURE SAFETY WARNING AND INSTRUCTIONS. KEEP THESE INSTRUCTIONS WITH THE TOOL FOR FUTURE REFERENCE.

⚠ AVERTISSEMENT

AVANT D'UTILISER CE COMPRESSEUR, LIRE CE MANUEL ET LES CONSIGNES DE SÉCURITÉ AFIN DE GARANTIR UN FONCTIONNEMENT SÛR. CONSERVER CE MANUEL EN LIEU SÛR AVEC L'OUTIL AFIN DE POUVOIR LE CONSULTER ULTERIEUREMENT.

⚠ ADVERTENCIA

ANTES DE UTILIZAR ESTE COMPRESOR, LEA DETENIDAMENTE LAS INSTRUCCIONES Y ADVERTENCIAS DE SEGURIDAD. GUARDE ESTAS INSTRUCCIONES CON LA HERRAMIENTA PARA UNA POSIBLE CONSULTA FUTURA.

⚠ WARNING

LESEN SIE VOR INBETRIEBNAHME DES GERÄTES DIE GEBRAUCHS- UND SICHERHEITSHINWEISE. BEWAHREN SIE DIESE GEBRAUCHS- UND SICHERHEITSHINWEISE FÜR EINE SPÄTERE EINSICHTNAHME AUF.

⚠ ATTENZIONE

PRIMA DI UTILIZZARE QUESTO COMPRESSORE, STUDIARE IL MANUALE PER APPRENDERNE LE AVVERTENZE E LE ISTRUZIONI DI SICUREZZA. TENERE QUESTE ISTRUZIONI INSIEME AL COMPRESSORE PER CONSULTAZIONI FUTURE.

DEFINITIONS OF SIGNAL WORDS

- ▲ WARNING:** Indicates a potentially hazardous situation which, if not avoided, could result in death or serious injury.
- ▲ CAUTION:** Indicates a potentially hazardous situation which, if not avoided, may result in minor or moderate injury.
- NOTE:** Emphasizes essential information.

DEFINITIONS DES INDICATEURS PRINCIPAUX

- ▲ AVERTISSEMENT:** Indique une situation potentiellement à risque qui, si elle n'est pas évitée, peut résulter en un danger mortel ou une blessure grave.
- ▲ ATTENTION:** Indique une situation potentiellement à risque qui, si elle n'est pas évitée, peut résulter en une blessure mineure ou modérée.
- REMARQUE:** Accentue les informations essentielles.

DEFINICIONES DE LOS INDICADORES PRINCIPALES

- ▲ ADVERTENCIA:** Indica una situación potencialmente peligrosa que, si no se evita, puede resultar en muerte o lesiones graves.
- ▲ PRECAUCIÓN:** Indica una situación potencialmente peligrosa, que si no se evita, puede resultar en una herida menor o moderada.
- NOTA:** Destaca las informaciones esenciales.

DEFINITIONEN DER MARKIERTEN HINWEISE

- ▲ WARNUNG:** Weist auf eine möglicherweise gefährliche Situation hin, die wenn sie nicht vermieden wird, zu Unfällen mit schweren Verletzungen oder Todesfolge führen kann.
- ▲ VORSICHT:** Weist auf eine möglicherweise gefährliche Situation hin, die wenn sie nicht vermieden wird, zu Unfällen mit Verletzungen oder Sachschäden führen kann.
- HINWEIS:** Hebt besonders wichtige Informationen hervor.

DEFINIZIONI DEGLI INDICATORI PRINCIPALI

- ▲ ATTENZIONE:** Indica una situazione potenzialmente pericolosa che, se non è evitata, può risultare in morte oppure ferita seria.
- ▲ AVVERTENZA:** Indica una situazione potenzialmente pericolosa che, se non è evitata, può risultare in ferita minore oppure moderata.
- NOTA:** Accentua le informazioni essenziali.

Fig.A/Abb.A

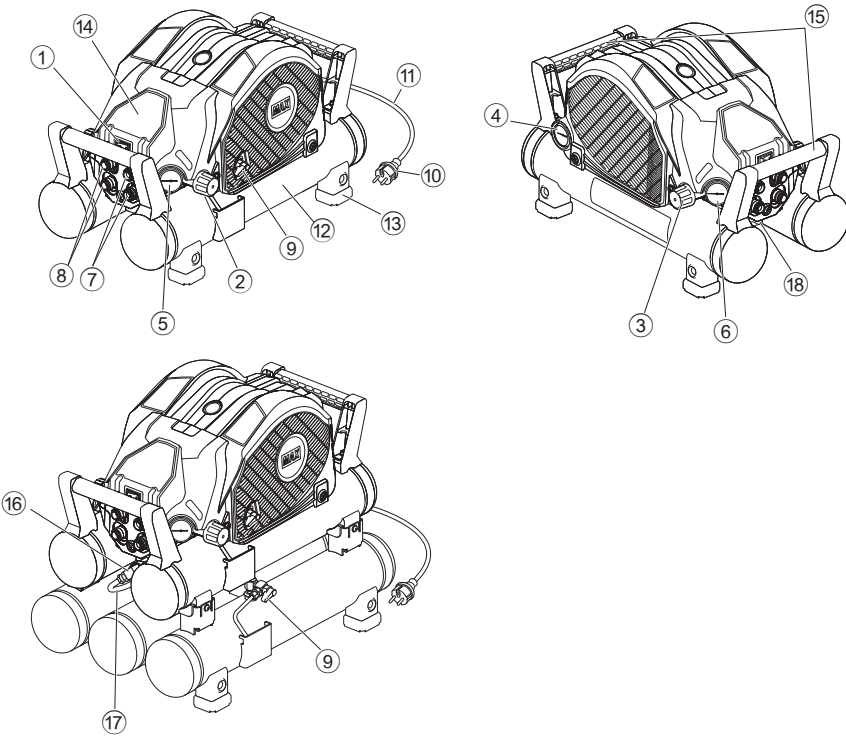

Fig.B/Abb.B

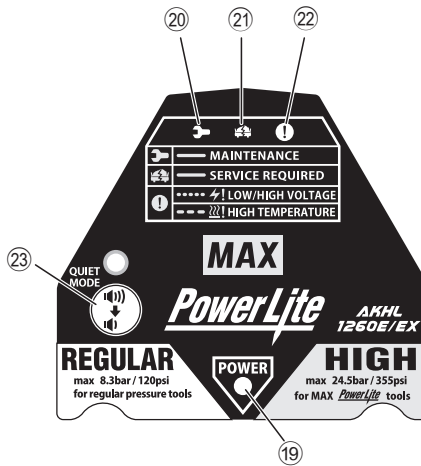

Fig.C/Abb.C

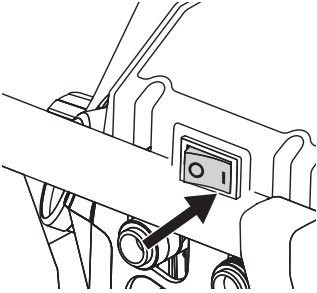

Fig.D/Abb.D

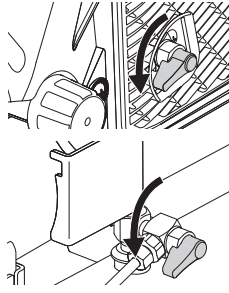

Fig.E/Abb.E

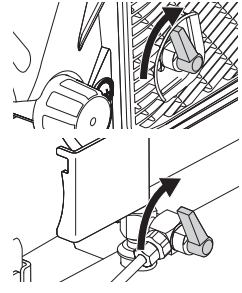

Fig.F/Abb.F

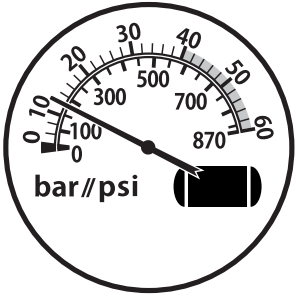

Fig.G/Abb.G

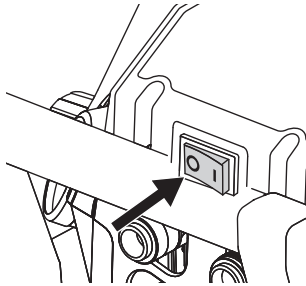

Fig.H/Abb.H

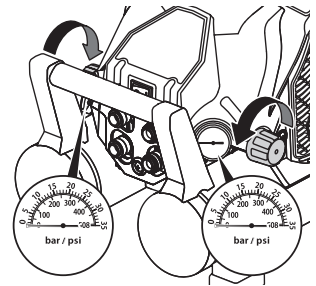

Fig.I/Abb.I

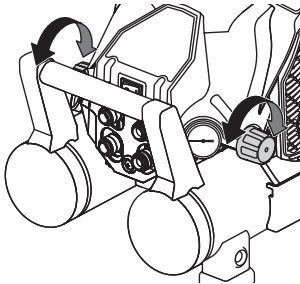

Fig.J/Abb.J

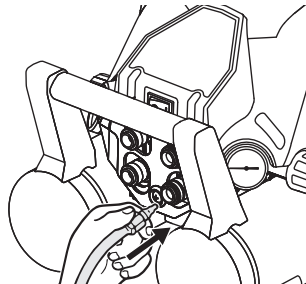

Fig.K/Abb.K

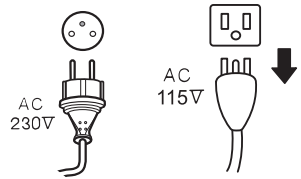

Fig.L/Abb.L

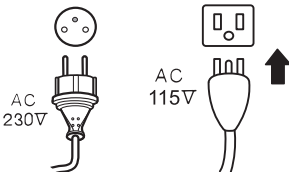

Fig.M/Abb.M

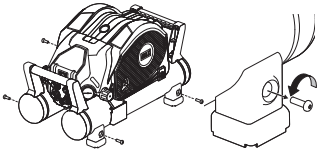

Fig.N/Abb.N

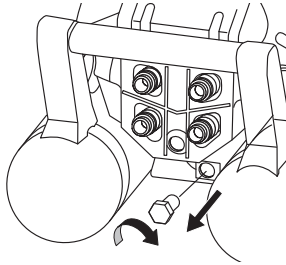

Fig.O/Abb.O

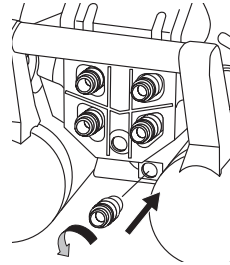

Fig.P/Abb.P

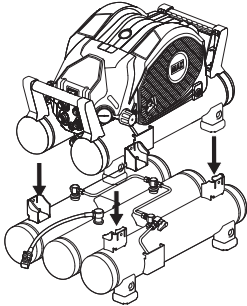

Fig.Q/Abb.Q

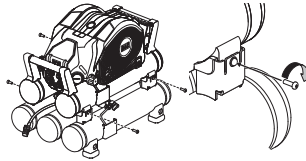

Fig.R/Abb.R

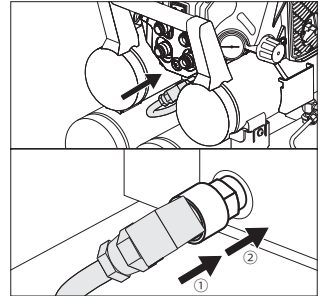

Fig.S/Abb.S

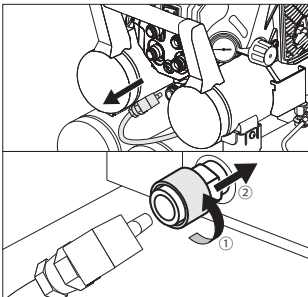

Fig.T/Abb.T

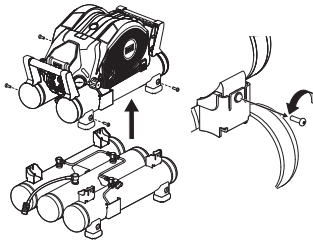
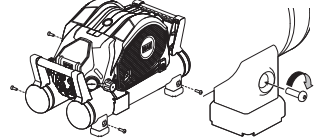

Fig.U/Abb.U



INSTRUCTION MANUAL

INDEX

1. SYMBOLS 7

2. SAFETY INSTRUCTIONS 8

3. SPECIFICATIONS 12

4. INSTRUCTIONS FOR OPERATION 13

5. PROTECTIVE DEVICE 19

6. ABNORMALITIES DURING OPERATION 19

7. BUZZER TYPES 20

8. HOW TO INSTALL OPTIONAL 1260E TANK 21

9. AUTOMATIC ADJUSTMENT OF OPERATING POWER
(INVERTER CONTROL) 21

10. IN ORDER TO MAINTAIN PERFORMANCE 22

! WARNING

BEFORE USING THIS COMPRESSOR, STUDY THIS MANUAL TO ENSURE SAFETY WARNING AND INSTRUCTIONS. KEEP THESE INSTRUCTIONS WITH THE TOOL FOR FUTURE REFERENCE.

1. SYMBOLS

The following shows the symbols used for the equipment and this Instruction Manual. Be sure that you understand their meaning before use.



READ ALL SAFETY WARNINGS AND ALL INSTRUCTIONS.

Failure to follow the warnings and instructions may result in death serious injury. Save all warnings and instructions for future reference.



RISK OF ELECTRIC SHOCK

▲ WARNING: Before doing any work on the compressor it must be disconnected from the power supply.



RISK OF HIGH TEMPERATURES

▲ CAUTION: The compressor contains some parts which might reach high temperatures.



RISK OF ACCIDENTAL START-UP

▲ CAUTION: The compressor could start automatically in case of a black-out and subsequent reset.



DO NOT USE IN THE RAIN
Using the compressor in these or similar conditions will increase the risk of electric shock, dangerous malfunction, and overheating.



WEAR SAFETY GLASSES OR GOGGLES

Danger to the eyes always exists due to the possibility of dust being blown up by the exhausted air or of a fastener flying up due to the improper handling of the tool. For these reasons, safety glasses or goggles shall always be worn when operating the tool.

The employer and/or user must ensure that proper eye protection is worn. Eye protection equipment must conform to the requirements of the American National Standards Institute, ANSI Z87.1 (Council Directive 89/686/EEC of 21 DEC. 1989) and provide both frontal and side protection.

The employer is responsible to enforce the use of eye protection equipment by the tool operator and all other personnel in the work area.

NOTE: Non-side shielded spectacles and face shields alone do not provide adequate protection.



EAR PROTECTION MAY BE REQUIRED IN SOME ENVIRONMENTS

As the working condition may include exposure to high noise levels which can lead to hearing damage, the employer and user should ensure that any necessary hearing protection is provided and used by the operator and others in the work area.

WHEN DISPOSING THE MACHINE OR ITS PARTS, FOLLOW THE RELEVANT NATIONAL RULES.



Only for EU countries

Do not dispose of electric equipment together with household waste material!

In observance of European Directive 2012/19/EU on waste electrical and electronic equipment and its implementation in accordance with national law, electric equipment that have reached the end of their life must be collected separately and returned to an environmentally compatible recycling facility.

The compressors are manufactured to meet RoHS directives.

2. SAFETY INSTRUCTIONS



⚠ WARNING

TO AVOID SEVERE PERSONAL INJURY OR PROPERTY DAMAGE BEFORE USING THE TOOL, READ CAREFULLY AND UNDERSTAND THE FOLLOWING "SAFETY INSTRUCTIONS": FAILURE TO FOLLOW WARNINGS COULD RESULT IN DEATH OR SERIOUS INJURY.

PRECAUTIONS ON USING THE COMPRESSOR

IMPORTANT INFORMATION

Most accidents that result from compressor operation and maintenance are caused by the failure to observe basic safety rules or precautions. An accident can often be avoided by recognizing a potentially hazardous situation before it occurs, and by observing appropriate safety procedures. Basic safety precautions are outlined in the "SAFETY" section of this Instruction Manual and in the sections which contain the operation and maintenance instructions.

Hazards that must be avoided to prevent bodily injury or machine damage are identified by

⚠ WARNINGS on the compressor and in this Instruction Manual.

Never use this compressor in a manner that has not been specifically recommended by manufacturer, unless you first confirm that the planned use will be safe for you and others.

DEATH OR SERIOUS BODILY INJURY COULD RESULT FROM IMPROPER OR UNSAFE USE OF COMPRESSOR, TO AVOID THESE RISKS, FOLLOW THESE BASIC SAFETY INSTRUCTIONS. HIGH PRESSURE COMPRESSOR PROVIDES BOTH HIGH PRESSURE AND REGULAR PRESSURE AIR. FOR USAGE OF HIGH PRESSURE AIR, HIGH PRESSURE COMPRESSOR IS DESIGNED ONLY FOR MAX POWERLITE NAILERS AND POWERLITE HOSE. UNSPECIFIED USAGE WILL CAUSE SERIOUS ACCIDENTS.

1. NEVER TOUCH MOVING PARTS

Never place your hands, fingers or body parts near the compressor's moving parts.

2. NEVER OPERATE WITHOUT ALL GUARDS IN PLACE

Never operate the compressor without all guards or safety features in place and in proper working order. If maintenance or servicing requires the removal of a guard or safety features, be sure to replace the guards or safety feature before resuming operation of the compressor.



3. ALWAYS WEAR EYE PROTECTION

Always wear safety goggles or equivalent eye protection. Compressed air must never be aimed at anyone or any part of the body. Be sure to wear protective gear including the sound-proofing and protective garment, crash cap and safety footwear suited for the given working environment.

4. PROTECT YOURSELF AGAINST ELECTRIC SHOCK

Prevent body contact with grounded surfaces such as pipes, radiators, ranges and refrigeration enclosures. Never operate the compressor in damp or wet locations.

5. DISCONNECT THE COMPRESSOR

Always disconnect the compressor from the power plug and remove the compressed air from the air tank before servicing, inspecting, maintaining, cleaning, replacing or checking any parts.

6. AVOID UNINTENTIONAL STARTING

Do not carry the compressor while it is connected to its power source or when the air tank is filled with compressed air. Be sure the power switch in the "OFF" position before

connecting the compressor to its power source.

7. STORE COMPRESSOR PROPERLY

When not in use, the compressor should be stored in dry place. Keep out of reach of children. Lock-out the storage area.

8. KEEP WORK AREA CLEAN AND WELL LIT

Keep work area clean and well lit. Cluttered or dark areas invite accidents.

9. KEEP CHILDREN AWAY

Do not let visitors contact compressor extension cord. All visitors should be kept safely away from work area. Keep out of reach of children.

10. NEVER USE THE MACHINE IN ANY UNSTABLE PLACE

Never use it in a place where it could move or fall of itself. Be sure to install the compressor on a flat floor, with leg rubber underneath it; the allowable tilt angle of the floor is up to 10 degrees. If the installation floor is tilted and slippery, ensure that the compressor does not move during operation. Do not use it on a shelf or stand where it may fall or tumble.

11. DRESS PROPERLY

Do not wear loose clothing or jewelry. They can be caught in moving parts. Wear protective hair covering to contain long hair.

12. DO NOT ABUSE POWER CORD

Never yank it to disconnect from receptacle. Keep power cord from heat, oil and sharp edges.

13. MAINTAIN COMPRESSOR WITH CARE

Inspect cords periodically and if damaged, have repaired by authorized service facility.

14. USE A SAFE EXTENSION CORD

In order to prevent an electric shock, use a 3-core extension cord with a 3-pole earthing plug and a 3-core earthing plug socket.

Make sure that the extension cord is in the good working condition. If the cord is damaged, replace or repair it. The cord should have a sufficient capacity for the current running to the product. The cord of an insufficient capacity will cause a voltage drop or an electric power loss, resulting in overheating. The following table shows the cord size used depending on the cord length.

If the compressor is to be used outdoors, use an exclusive extension cord.

Tab.1 SECTION VALID FOR A MAX LENGTH OF 20m (65')

| COMPRESSOR | HP | kW | VOLTAGE | DIAMETER | MAX LENGTH |
|--------------------|----|-----|-----------|------------------------------|------------|
| AKHL1260E/EX (CE) | 2 | 1.5 | a.c. 230V | 2.5mm | 20m(65ft.) |
| AKHL1260E/EX (USA) | | | a.c. 115V | #12 (American Wire Gauge) | 15m(50ft.) |

⚠WARNING

Avoid electrical shock hazard. Never use this compressor with a damaged or frayed electrical cord or extension cord. Inspect all electrical cords regularly. Never use in near water or in any environment where electric shock is possible.

15. STAY ALERT

Watch what you are doing. Use common sense. Do not operate compressor when you are tired. Compressor should never be used by you if you are under the influence of alcohol, drugs or medication that makes you drowsy.

16. CHECK DAMAGED PARTS AND AIR LEAK

Before further use of the compressor, a guard or other part which is damaged should be carefully checked to determine that it will operate properly and perform its intended function. Check for alignment of moving parts, binding of moving parts, breakage of parts, mounting, air leak, and any other conditions that may affected its operation.

A guard or other part that is damaged should be properly repaired or replaced by an authorized service facility unless otherwise indicated elsewhere in this Instruction Manual. Have defective pressure controllers replaced by authorized service facility. Do not use compressor if switch does not turn it on and off.

17. OPERATE COMPRESSOR CORRECTLY

Operate the compressor according to the instructions provided herein. Never allow the compressor to be operated by children, individuals unfamiliar with its operation or unauthorized personal.

18. KEEP ALL SCREWS, BOLTS AND COVERS TIGHTLY IN PLACE

Keep all screws, bolts, and plates tightly mounted. Check their conditions periodically.

19. KEEP HANDLES DRY, CLEAN AND FREE FROM OIL AND GREASE

Slippery handles do not allow for safe handling of the compressor in unexpected situations.

20. KEEP MOTOR AIR VENT CLEAN

The motor air vent must be kept clean so that air can freely flow at all times. Check for dust build-up frequently.

21. OPERATE COMPRESSOR AT THE RATED VOLTAGE

Operate the compressor at voltages specified on their nameplates. If using the compressor at a higher voltage than the rated voltage, it will result in abnormally fast motor revolution and may damage the unit and burn out the motor.

22. NEVER USE A COMPRESSOR WHICH IS DEFECTIVE OR OPERATING ABNORMALLY

If the compressor appears to be operating unusually, "SERVICE REQUIRED" LED is lit up, making strange noises, or otherwise appears defective, stop using it immediately and arrange for repairs by an authorized service facility.

23. DO NOT WIPE PLASTIC PARTS WITH SOLVENT

Solvent such as gasoline, thinner, benzene, carbon tetrachloride, and alcohol may damage and crack plastic parts. Do not wipe them with such solvents. Wipe plastic parts with a soft cloth lightly dampened with mild detergent and dry thoroughly.

24. USE ONLY GENUINE REPLACEMENT PARTS

Replacement parts not original may void your warranty and can lead to malfunction and resulting injuries. Genuine parts are available from your dealer.

25. DO NOT MODIFY THE COMPRESSOR

Do not modify the compressor. Always contact the authorized service facility for any repairs. Unauthorized modification may not only impair the compressor performance but may also result in accident or injury to repair personnel who do not have the required knowledge and technical expertise to perform the repair operations correctly.

26. TURN OFF THE SWITCH WHEN THE COMPRESSOR IS NOT USED

When the compressor is not used, turn the switch OFF, disconnect the plug from the power source and open the drain cock to discharge the compressed air from the air tank.



27. NEVER TOUCH THE SURFACE OF THE HIGH-TEMPERATURE SECTION

In order to prevent a burn, do not touch the piping, head, cylinder, motor, tank, inverter case and other metal parts.

28. DO NOT DIRECT AIR STREAM AT BODY

Risk of injury, do not direct compressed air at persons or animals.

29. DRAIN TANK

Drain tank daily.

30. DO NOT STOP COMPRESSOR BY PULLING OUT THE PLUG

Use the "POWER" switch.

31. WHENEVER USING THE HIGH PRESSURE SIDE OF THE MAX POWERLITE COMPRESSOR, THE GENUINE PARTS FOR THE MAX POWERLITE TOOLS, POWERLITE HOSE MUST BE USED.

32. NEVER USE A TRANSFORMER FOR THE POWER SUPPLY OF THIS COMPRESSOR. USING A TRANSFORMER TO INCREASE THE VOLTAGE WILL CAUSE A FAILURE OR BURNOUT. (IF A TRANSFORMER IS USED, OPERATION OF THE MACHINE WILL STOP.)

33. NEVER CONNECT THE COMPRESSOR TO AN ENGINE GENERATOR OR DIRECT-CURRENT POWER SUPPLY

The compressor will break or be damaged from burning.

34. THIS COMPRESSOR IS FOR INDOOR USE. DO NOT INSTALL THE COMPRESSOR IN ANY PLACE EXPOSED TO RAIN OR SPLASHED WATER, HIGH-HUMIDITY PLACE OR HIGH-TEMPERATURE PLACE

If used in the wet condition, it could produce an electric shock or be short-circuited, resulting in ignition. Use it under the environmental conditions provided by its specifications. Also, do not store or use in cold environments.

35. DO NOT OPERATE THE TOOL NEAR A FLAMMABLE SUBSTANCE

Never operate the tool near a flammable substance (e.g., thinner, gasoline, etc.). Volatile fumes from these substances could be drawn into the compressor and compressed together with the air and this could result in an explosion.

36. NEVER USE THE TOOL IN AN EXPLOSIVE ATMOSPHERE

Sparks from the tool may ignite atmospheric gases, dust or other combustible materials.

37. BE SURE TO EARTH THE COMPRESSOR

Earth the compressor to prevent a worker from getting an electric shock. It comes with a 3-pole cord and a 3-pole earthing plug so that it can be connected to an appropriate earthing plug socket.

A green-and-yellow striped wire is an earthing conductor. Never connect it to other charged terminals.

38. CARRY THE COMPRESSOR IN THE FOLLOWING PROPER MANNERS.

- AKHL1260E : Hold the compressor grips with both hands.



- AKHL1260EX : Carry the compressor by having two people hold each side of the compressor grips.



Do not turn the compressor over or lift it with a hook or rope.

39. TAKE CARE TO TRANSPORT THE COMPRESSOR CORRECTLY, DO NOT OVERTURN IT OR LIFT IT WITH HOOKS OR ROPES.

40. DO NOT PUT FINGERS IN THE BLEEDER OR CLEARANCES IN THE HOUSING.

This can result in injury, electric shock or burns.

41. DO NOT USE ANY ADAPTER PLUGS WITH THE COMPRESSOR

The compressor is factory-equipped with a specific electric cord and plug for connection to a proper electric power source. Never modify the plug in any way. Do not use any adapter plugs with the compressor.

42. IF OPERATING THIS COMPRESSOR IN A DAMP LOCATION IS UNAVOIDABLE, USE A GROUND FAULT CIRCUIT INTERRUPTER (GFCI) PROTECTED SUPPLY

Use of a GFCI reduces the risk of electric shock.

3. SPECIFICATIONS

| Product No. | | AKHL1260E/EX(CE) | AKHL1260E/EX(USA) |
|-------------------------------|---|---|----------------------------|
| Dimensions | L | 583mm / EX:583mm | 23" / EX:23" |
| | W | 309mm / EX:380mm | 12-1/8" / EX:15" |
| | H | 337mm / EX:479mm | 13-1/4" / EX:18-7/8" |
| Weight | | 16.2kg / EX:23.3kg | 35.4lbs / EX:51.1lbs |
| Power supply | | a.c.230V±10% 50Hz±1% Ø1 | a.c.115V±10% 60Hz±1% Ø1 |
| Rated current | | 6A | 12A |
| Tank capacity | | 4.3lx2 / EX:4.3lx5 | 1.14Gal.x2 / EX:1.14Gal.x5 |
| Motor power | | 2HP | |
| Protective earthing | | Class1 | |
| Protective structure | | IP20 | |
| Working temperature | | 0°C to +40°C 32°F to 104°F | |
| Working humidity | | 85%RH or less. No dew condensation. | |
| Height above sea level | | UP to 1000m 3,281ft. | |
| Storage temperature | | -10°C to +50°C 14°F to 122°F | |
| Storage humidity | | 85%RH or less. No dew condensation. | |
| Pressure switch working range | | OFF: 34 bar 500 psi ON: 30 bar 435 psi | |

4. INSTRUCTIONS FOR OPERATION

Unpack the compressor and check for any deficiency, damage caused during transportation and loose bolts and screws.

⚠ WARNING

READ SECTION TITLED " SAFETY INSTRUCTIONS "

WEAR SAFETY GLASSES OR GOGGLES

Danger to the eyes always exists due to the possibility of dust being blown up by the exhausted air or of a fastener flying up to the improper handling of the tool. For these reasons, safety glasses or goggles shall always be worn when operating the tool. The employer and/or user must ensure that proper eye protection is worn. Eye protection equipment must conform to the requirements of Council Directive 89/686/EEC of 21 DEC. 1989 (the American National Standards Institute. ANSI Z87.1) and provide both frontal and side protection.

NOTE: Non-side shielded spectacles and face shields alone do not provide adequate protection.

NOTE: The information contained in this Instruction Manual is designed to assist you in the safe operation and maintenance of the compressor.

Some illustrations in this Instruction Manual may show details or attachments that differ from those on your own compressor.

1. GROUNDING INSTRUCTIONS

1. THIS PRODUCT MUST BE GROUNDED

In the event of an electrical short circuit, grounding reduces the risk of electric shock by providing an escape wire for the electric current. This product is equipped with a cord having a grounding wire with an appropriate grounding plug. The plug must be plugged into an outlet that is properly installed and grounded in accordance with all local codes and ordinances.

2. **⚠ WARNING: IMPROPER INSTALLATION OF THE GROUNDING PLUG IS ABLE TO RESULT IN A RISK OF ELECTRIC SHOCK**

When repair or replacement of the cord or plug is required, do not connect the grounding wire to either power terminal. The wire with insulation having an outer surface that is green with or without yellow stripes is the grounding wire.

3. CHECK WITH A QUALIFIED ELECTRICIAN OR SERVICEMAN WHEN THE GROUNDING INSTRUCTIONS ARE NOT COMPLETELY UNDERSTOOD, OR WHEN IN DOUBT AS TO WHETHER THE PRODUCT IS PROPERLY GROUNDED. DO NOT MODIFY THE PLUG PROVIDED; IF IT DOES NOT FIT THE OUTLET, HAVE THE PROPER OUTLET INSTALLED BY A QUALIFIED ELECTRICIAN.

4. CE MODEL IS FOR USE ON A NOMINAL 230-V CIRCUIT, AND USA MODEL IS FOR USE ON A NOMINAL 120-V. EACH PRODUCT HAS A GROUNDING PLUG. ONLY CONNECT THE PRODUCT TO AN OUTLET HAVING THE SAME CONFIGURATION AS THE PLUG. DO NOT USE AN ADAPTER WITH THIS PRODUCT.

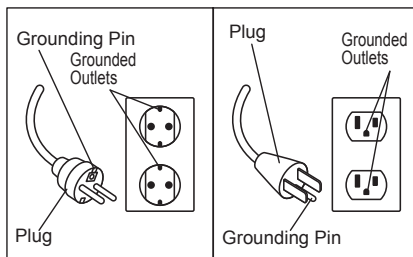

2. INSTALLATION

⚠ WARNING

1. NEVER USE THE MACHINE IN A PLACE WHERE ANY VOLATILE COMBUSTIBLE SUBSTANCE HAS BEEN STORED. Never use it near gasoline, thinner, gas, paint or adhesive agent, because they could be ignited or blow up.
2. NEVER USE THE MACHINE NEAR THE HEAT OF FIRE OR ANY COMBUSTIBLE SUBSTANCE.
3. DO NOT USE THE MACHINE IN A OVERLY DUSTY(WOODEN CHIPS, ETC.) PLACE.

- 4. NEVER USE THE MACHINE IN AN UNSTABLE PLACE.**

Never use it in a place where it could move or fall of itself.

Be sure to install the compressor on a flat floor, with leg rubber underneath it; the allowable tilt angle of the floor is up to 10 degrees. If the installation floor is tilted and slippery, ensure that the compressor does not move during operation. Do not use it on a shelf or a stand where it may fall or tumble.
- 5. USE THE MACHINE IN THE APPROPRIATE DIRECTION.**

Install it appropriately.
- 6. NEVER INSTALL THE MACHINE IN THE RAIN OR IN A PLACE SPLASHED WITH WATER OR EXPOSED TO HIGH TEMPERATURE.**

Using it in the wet condition could cause an electric shock or a short-circuit, resulting in a fire due to burnout or ignition.
- 7. AVOIDING A PLACE EXPOSED TO HIGH TEMPERATURE OR THE DIRECT SUNSHINE, BE SURE TO USE THE MACHINE IN THE WELL-VENTILATED SHADE.**

Using it under high temperature or in the direct sunshine not only deteriorates its durability, but increases the temperature of the main body, causing danger to your safety. Be sure to use it in the well-ventilated shade. The adequate room temperature is +5°C to +30°C (41°F to 86°F). Maximum is 0°C to +40°C (32°F to 104°F).
- 8. NEVER BLOCK A VENTILATION OPENING OR USE THE MACHINE IN A BOX OR A NARROW PLACE(IN A VEHICLE, ETC.)**

Neglect of this may generate abnormal heat, causing a trouble or an accident.

Install the compressor at the distance of 1 m or more from the wall to secure sufficient ventilation and cooling.
- 9. DO NOT USE THE COMPRESSOR IN ANY PLACE WHERE THE TEMPERATURE IS 0°C (32°F) OR LESS OR THE AMBIENT TEMPERATURE EXCEEDS +40°C (104°F).**

3. NAME OF PARTS (See Fig.A)

Description of Functions of Key Components

| | | |
|---|--|--|
| ① | Power switch | Turns on or off the power supply |
| ② | Pressure-Reduction valve adjustment handle (HIGH) (Orange cap) | Intended for exclusive use with the <i>PowerLite</i> tool. It adjusts the operating pressure of the <i>PowerLite</i> tool. |
| ③ | Pressure-Reduction valve adjustment handle (REGULAR) (Yellow cap) | Adjusts the pressure supplied to the regular pressure nailers and pneumatic tools (operating air pressure 8.3 bar (120psi) maximum). |
| ④ | Pressure gauge in the tank | Indicates pressure in the tank. The pressure increases up to 34 bar (500psi). |
| ⑤ | Pressure gauge (HIGH) | It indicates the set pressure on the pressure-reduction valves (HIGH). (24.5 bar (335psi) maximum) |
| ⑥ | Pressure gauge (REGULAR) | It indicates the set pressure on the pressure-reduction valves (REGULAR). (8.3 bar (120psi) maximum) |
| ⑦ | High pressure air chuck (for MAX <i>PowerLite</i> tools) | It connects the MAX <i>PowerLite</i> air hose for the <i>PowerLite</i> tools. |
| ⑧ | Regular pressure air chuck (for regular pressure tools) | It connects the air hose for the regular pressure nailers. |
| ⑨ | Drain cock | It drains compressed air and water, Drain once when the work is finished or more a day. |
| ⑩ | Power plug | It is usable with a triode ground outlet. |
| ⑪ | Power cord | |
| ⑫ | Air tank | |
| ⑬ | Rubber foot | |
| ⑭ | Control panel | It allows switching the mode between Normal and Quiet. (See Fig.B) For details of the LEDs and switches on the Control panel, see "Control Panel" on page 16. <ul style="list-style-type: none"> • Current consumption is reduced in the operation in Quiet mode. |
| ⑮ | Grip for two-handed carry | |
| ⑯ | Air chuck 44K | It connects the flexible pipe M-5 of lower three tanks. |
| ⑰ | Flexible pipe M-5 | It connects the upper two tanks and the lower three tanks. |
| ⑱ | Stop plug | It seals the part to attach the air chuck 44K. |

Control Panel (See Fig.B)

⑲ POWER LED

⑳ MAINTENANCE LED

If it is lit up, send the machine to your dealer or an authorized service facility for inspection. (See page 22)

㉑ SERVICE REQUIRED LED

If it is lit up, it is due to a failure on the inverter or motor. Send the machine to your dealer or authorized service facility to have their checkup or repair. (See page 20)

㉒ TEMPERATURE OR ELECTRICAL PROBLEM LED

See the buzzer types in Chapter 6. (See page 20)

㉓ QUIET MODE SWITCH

This machine also offers a power-saving operation Quiet mode that you can select when you want to suppress the noises accompanying the operation, or when tripping of the circuit breaker is anticipated during continuous operation. Press the Quiet mode switch to turn on this mode.

- A buzzer sounds with a beep and the LED lights up when the operation switching takes place.
- The switching is available independent of whether the compressor is in operation or stopped.
- Even when the circuit breaker tripped or you have disconnected the power plug from the outlet during operation, status of the last operation is stored in memory.
- Even when the Quiet mode switch is pressed in a low temperature environment, the compressor continues running in the Normal mode until it reaches the OFF pressure. After the compressor is fully warmed, it shifts to the Quiet mode the next time it is used.

4. MACHINE OPERATING PROCEDURE

Inspection and checkup prior to operation

WARNING

- Prior to use, check the bolts and nuts for loosening and the parts for missing one.
- The power supply used must be following specifications and be provided with a circuit breaker. Allowable source voltage range is $\pm 10\%$.

CE: a.c.230V/10A USA: a.c.115V/15A

- Diameter and length of the extension cord or drum cord used must be the following, respectively. And the cord must be fully drawn out when used.

CE: Diameter 2.5mm² minimum / Length 20m maximum

USA: Diameter AWG12 minimum / Length 50ft. maximum

- Make sure the machine is installed in the right direction when using it.

* Use the machine in compliance with the instructions provided in "SAFETY INSTRUCTIONS" on page 8.

* Pressure values in the description do not include the error in reading the pressure gauge.

1. After turning off the machine power switch, connect the power plug to the outlet.
2. (Fig.C,D) Turn the power switch on while maintaining the drain cock fully open. The buzzer sounds with a beep at the same time.
 - For buzzer sounding patterns, see page 20.
3. (Fig.D) Make sure that the motor starts to run and the air is leaking from the drain cock when the drain cock is open.
4. (Fig.E) Close the drain cock and make sure no air is leaking from the cock.

5. Turn the adjustment handle (in 2 locations) of the pressure-reduction valve fully clockwise until you cannot move it anymore and make sure that the above operation moves the pressure gauge pointer (Fig.F) at both locations.

CAUTION

- As the pressure in the air tank increases due to the pressure characteristic of the pressure-reduction valve, the pressure can vary from the set supply pressure by as much as 3 bar (44psi).
Turn the pressure-reduction valve's adjustment handle counterclockwise once to reduce the pressure and then proceed to the adjustment while increasing the pressure by turning the adjusting hand clockwise.
6. Make sure that the compression operation is automatically stopped in the following time.
 - 1260E approx. 6 minutes
 - 1260EX approx. 12 minutes.Except when the power-saving operation in Quiet mode is turned on, auxiliary tank is connected or voltage drop occurred, since these extends the operating hours.
 7. Wait for 5 minutes after the operation is stopped to confirm that there are no abnormal noises or air leakages and that the compressor does not restart.
 8. (Fig.D) Discharge the compressed air by opening the drain cock somewhat. Make sure that the operation is resumed due to a decrease in the pressure.
 9. (Fig.E,G) Close the drain cock and turn the power off while the compression operation is turned on to make sure that these actions stop the machine from operating.
 10. (Fig.H) Turn the adjustment handle (in 2 locations) of the pressure-reduction valve counterclockwise to make sure that this turning moves the pressure gauge pointer downward at both locations. (You may hear sounds due to air leaking but it does not mean there is a failure.)

11. (Fig.D) Open the drain cock to discharge all the compressed air and water in the air tank.

If you found any abnormalities in the check-up or inspection prior to the operation, send the machine to your dealer or authorized service facility for inspection or repair.

Operating Procedure

Before operating the machine, be sure to carry out the "Inspection and checkup prior to operation" described on page 17.

- 1. Fully open the drain cock and turn the power switch on. The buzzer will sound with a beep at the same time.**
 - For buzzer sounding patterns, see page 20.
After the operation has started, close the drain cock tight to increase the pressure.
- 2. (Fig.I) After confirming the operation has stopped due to the increased pressure, turn the adjustment handle of the pressure-reduction valve to adjust the operating pressure of the nailer and pneumatic tool to the appropriate level. When adjusting the pressure, turn the pressure-reduction valve's adjustment handle counterclockwise to set the pressure at a level lower than the appropriate value by 2 bars once. Then proceed to the adjustment while increasing the pressure by turning the handle clockwise.**
 - Make sure to start the adjustment at a level lower than the appropriate pressure and continue the adjustment while increasing the pressure from that level upward. If you start the adjustment from a level higher than the appropriate value, an error results between the pressure gauge value and actually used pressure. (Due to Characteristics of pressure-reduction valve respectively)
 - 2 pressure-reduction valves provided on this machine allow you to connect MAX *PowerLite* and the general-purpose nailer or pneumatic tool.
<Pressure-reduction valve H> Allows connection and use of MAX PowerLite tools (of operating pressure of 24.5 bars (355psi) maximum)
<Pressure-reduction valve L> Allows connection and use of the general-purpose nailers or pneumatic tools (of operating pressure of 8.3 bars (120psi) maximum)

WARNING

- **You must observe the specified operating air pressure for the nailers and pneumatic tools.**
Using a nailer or pneumatic tool without adjusting the supply pressure with the reduction valve can seriously degrade their performance, induce their premature aging or damage them.
 - Using a nailer or pneumatic tool at an inappropriate pressure level (at an unnecessary high pressure) increases their air consumption, potentially degrading their capability in continuous work. Be sure to use them at the appropriate pressure.
- 3. (Fig.J) After you have finished with the adjustment of supply pressure, you can start the operation by connecting the air hose to the air outlet (air chuck).**
 - 4. Connect the high pressure hose to the high pressure air hose for MAX PowerLite tools to the high pressure air chuck on the H side of the pressure-reduction valve.**
Connect the air hose for the general-purpose nailer to the air chuck on the L side of the pressure-reduction valve.
 - The air chuck is the one-touch type, allowing you to connect the air plug to the air chuck just by pushing in.

WARNING

- **Before connecting the air hose to this compressor, make sure that the air hose and hose fixture are firmly secured.**

5. PROTECTIVE DEVICE

If internal heat builds up during operation due to clogging of the airflow orifice, if the machine is used in a highly heated environment or if an abnormality occurs inside the machine, the thermal protector for preventing burnout may be activated to stop the motor operation. The buzzer will sound in this case. In such a case:

1. **(Fig.G,K) Turn the power switch off and disconnect the power plug from the outlet.**
 - For buzzer sounding patterns, see page 20.
2. **(Fig.C,L) Connect the power plug to the outlet and turn the power switch on to resume the operation.**
 - If the motor has sufficiently cooled down, the resumed operation may activate the protective device soon after. In other cases, the operation may not resume when you turned the power switch on. In such a case, wait for about 30 minutes for the motor to cool down before restarting the machine.

WARNING

3. **If the protective device was activated when there were no apparent problems existing in the operating environment, stop using the compressor and send it to your dealer or authorized service facility for checkups or repairs.**

6. ABNORMALITIES DURING OPERATION

WARNING

- **If you detect any abnormalities, do not operate the compressor.**

If you encounter any of the following abnormal phenomena, turn off the power switch immediately, disconnect the power plug from the outlet and send the machine to your dealer or authorized service facility for checkups or repairs.



1. **The following problems may occur even when there are no problems with the power supply or wiring: (See "PROTECTIVE DEVICE" on page 19.)**
 - Turning on the power switch does not start up the machine.
 - Motor moan is generated.
2. **Abnormal sounds are generated during operation. (See "AUTOMATIC ADJUSTMENT OF OPERATING POWER" (INVERTER CONTROL) on page 21.)**
3. **The safety valve instead of the pressure sensor is activated, allowing the compressed air to blow out.**
4. **Air leakage happens.**
5. **Pressure does not increase. (See page 21)**
6. **An electrical shock-like pain is felt when touched the metal part.**
7. **Other abnormalities than the above that is recognized during operation.**

7. BUZZER TYPES

In normal operation

| Buzzer sounds | Symptom | Actions taken |
|----------------------------------|---------------------------------|---------------|
| A one-time short beep sound (Pi) | At powering on | - |
| | When the quiet mode is switched | - |

In cases of abnormal operation

| | LED LAMP | Buzzer sounds | Cause | | Actions taken |
|---|---|---------------------------------------|---|--|--|
| | | | CE | USA | |
| ① |  Short blinking | None | Power supply is over 258V or below 195V | Power supply is over 138V or below 90V | Examine the state of the power supply (See page 21) |
| | | Short beep sounds (Pi, Pi, Pi, ...) | Power supply is excessively high or low voltage | | |
| ② |  Long blinking | Long beep sounds (Pii, Pii, Pii, ...) | <ul style="list-style-type: none"> • Motor temperature went abnormally high • Temperature in the control circuit has built up to an abnormally high level | | <ul style="list-style-type: none"> • Do not use the compressor in extremely high temperatures. • Examine the state of the power supply (See page 21) • Never block a ventilation opening or use the machine in a box or a narrow place (in a vehicle, etc.) |
| ③ |  Lightning | Beeping sounds (Piiiiiii.....) | <ul style="list-style-type: none"> • Motor does not run • Failure in the control circuit | | It is due to a failure on the inverter or motor. Send the machine to your dealer or authorized service facility to have their checkup or repair. |

8. HOW TO INSTALL OPTIONAL 1260E TANK

With AKHL1260E, you can add the optional AKTH13 air tank for 1260EX. If more air is required, use the following steps to install the optional air tank.

Installation

1. (Fig.G,K) Turn off the power switch of the compressor and unplug the power cord from the electrical outlet.
2. (Fig.D) Open the drain cock and drain compressed air from the tank.
3. (Fig.M) Remove the four screws from the rubber feet of the compressor.
4. (Fig.N,O) Remove the stop plug from the compressor clockwise and mount by turning the air chuck 44K that comes with the AKTH13 counterclockwise.
5. (Fig.P) Mount the rubber feet of the compressor on the holders of the AKTH13.
6. (Fig.Q) Fasten the four screws securely with a screwdriver.
7. (Fig.R) Connect the connector of the flexible pipe to the air chuck 44K. When connecting, please press the air plug strongly because the pressing is in two stages.
8. (Fig.L,C) Make sure that the four screws and the air chuck 44K are not loose, plug the compressor's power cord in the electric outlet and turn the compressor's power switch on.
9. Before operating the machine, be sure to carry out the "Inspection and checkup prior to operation" described on page 17.

Removal

1. (Fig.G,K) Turn off the power switch of the compressor and unplug the power cord from the electrical outlet.
2. (Fig.D) Open the drain cock of the compressor and optional air tank and drain compressed air from the tank.
3. (Fig.S) Disconnect the connector of the flexible pipe from the air chuck 44K. Turn the sleeve of the air chuck 44K counterclockwise, and push the sleeve to remove the air plug.
4. (Fig.T) Remove the four screws of the rubber feet that fasten the optional air tank to the compressor, and remove the air tank by lifting up the compressor.

5. (Fig.U) Fasten the four screws with a screwdriver.
6. (Fig.L,C) Plug the compressor's power cord in the electric outlet and turn the compressor's power switch on.
7. Before operating the machine, be sure to carry out the "Inspection and checkup prior to operation" described on page 17.

9. AUTOMATIC ADJUSTMENT OF OPERATING POWER (INVERTER CONTROL)

Microcomputer-based inverter control is enabled on this machine in order to ensure the maximum utilization of the discharging performance. Adjustment of the operating power is automatically continued until the pressure in the machine tank reaches the maximum level. Operating sounds may change when the operating power is switched, but you do not have to worry about them. Changes in the sounds are not due to a failure.

- The pressure level at which the output change-over is activated varies depending on the capacity of the main power supply, type of extension cord used and parallel use of other electric equipment. If the voltage is excessively low, extra time will be required for the filling.
- If the fill time is longer than usual or when the pressure does not increase, change the current connection to the power supply (reconnect to the main power supply) or stop the joint use of the power supply with a power tool.
- When capacity of the main power is excessively low, or when it is jointly used with another power tool, a radical voltage drop results, may result in startup failure.
- The circuit breaker of the power supply may be activated if the total current consumption resulting from the parallel use with another power tool exceeds the current capacity of the circuit breaker.
If the circuit breaker trips, the power supply switch of the compressor moves to the OFF position.
Stop using other power tools on the same power source as the compressor. Then, after waiting for 30 seconds or more, turn the switch ON.

10. IN ORDER TO MAINTAIN PERFORMANCE

1. Drain water from the machine.

After the work is finished, open the drain cock gradually to drain the compressed air and water in the air tank until the pressure gauge in the tank points to 0.

- **Not draining the water will result in the inside of the air tank becoming moldy, potentially leading to a failure.**

2. (Fig.B⑨) The Maintenance LED lights up.

Operating hours of this machine are measured with a microcomputer. The MAINTENANCE LED lights up as the machine operating hours reaches 1000 hours. If the Maintenance LED lights up, send the machine to your dealer or an authorized service facility for inspection.

3. Implement the machine inspection on a regular basis.

The User is requested to implement cleaning and inspection of the machine in order to maintain its performance. Please do not hesitate to let your dealer or authorized service facility inspect your machine more than once a year.

4. Handle this machine carefully.

Dropping the machine inadvertently, bumping it against solid objects or hitting it can cause deformation, cracks or damage to the machine. The User is advised not to invite an accident by dropping, bumping or hitting the machine.

5. Never sit or place an object on the top of the machine.

Neglect of this could cause a trouble or break it.

6. Inspect the machine every time you use it.

Check and inspect the machine in conformance with the procedure described in the SAFETY INSTRUCTIONS provided on page 8 and after.

7. ABOUT PRODUCTION YEAR AND MONTH

This product bears production number in the RATING LABEL. The three digits of the number from left indicates the production year and month.

(Example)

17408035H

17408035H
T T Month April
Year 2017

| | |
|---|-----------|
| 1 | January |
| 2 | February |
| 3 | March |
| 4 | April |
| 5 | May |
| 6 | June |
| 7 | July |
| 8 | August |
| 9 | September |
| A | October |
| B | November |
| C | December |

FRANÇAIS

TRADUCTION DES INSTRUCTIONS ORIGINALES

MODE D'EMPLOI

TABLE DES MATIÈRES

| | |
|--|----|
| 1. SYMBOLES | 23 |
| 2. CONSIGNES DE SÉCURITÉ | 24 |
| 3. CARACTÉRISTIQUES | 29 |
| 4. CONSIGNES D'UTILISATION | 29 |
| 5. DISPOSITIF DE PROTECTION..... | 36 |
| 6. ANOMALIES EN COURS DE FONCTIONNEMENT..... | 36 |
| 7. TYPES DE SIGNAUX SONORES | 37 |
| 8. COMMENT INSTALLER LE RÉSERVOIR OPTIONNEL 1260E..... | 38 |
| 9. RÉGLAGE AUTOMATIQUE DE LA PUISSANCE DE FONCTIONNEMENT (COMMANDE DE CONVERTISSEUR) | 38 |
| 10. AFIN DE MAINTENIR LES PERFORMANCES | 39 |

⚠ AVERTISSEMENT

AVANT D'UTILISER CE COMPRESSEUR, LIRE CE MANUEL ET LES MISES EN GARDE AFIN DE GARANTIR UN FONCTIONNEMENT SÛR. CONSERVER CE MANUEL EN LIEU SÛR AVEC L'OUTIL AFIN DE POUVOIR LE CONSULTER ULTÉRIEUREMENT.

1. SYMBOLES

La section suivante montre les symboles utilisés pour l'équipement et ce manuel d'instructions. Veiller à comprendre leur signification avant usage.



LIRE TOUTES LES MISES EN GARDE AINSI QUE TOUTES LES INSTRUCTIONS

Le non-respect des consignes de sécurité et des instructions pourrait provoquer la mort ou des blessures graves. Conserver tous les avertissements et les instructions en vue d'une consultation ultérieure.



RISQUE DE DÉCHARGE ÉLECTRIQUE

⚠ AVERTISSEMENT: Avant d'effectuer un quelconque travail sur le compresseur, ce dernier doit être débranché de l'alimentation électrique.



RISQUE DE TEMPÉRATURES ÉLEVÉES

⚠ ATTENTION : Le compresseur comporte des pièces qui peuvent atteindre des températures élevées.



RISQUE DE DÉMARRAGE ACCIDENTEL

⚠ ATTENTION : le compresseur peut démarrer automatiquement en cas de coupure puis retour du courant.



NE PAS UTILISER LE COMPRESSEUR SOUS LA PLUIE

l'utilisation du compresseur dans ces conditions ou des conditions similaires augmente le risque de choc électrique, de dysfonctionnement dangereux et de surchauffe.



PORTER DES LUNETTES DE PROTECTION OU DE SÉCURITÉ

Un danger pour les yeux est toujours présent en raison de la poussière rejetée par l'air s'échappant ou de l'éjection de clous à cause d'une manipulation incorrecte de l'outil. Pour cette raison, il est nécessaire de toujours porter des lunettes de protection ou de sécurité pendant l'utilisation de l'outil.

L'employeur et/ou l'utilisateur doivent assurer une protection appropriée des yeux de l'opérateur de l'outil. L'équipement de protection des yeux doit répondre aux exigences de l'American National Standards Institute, ANSI Z87.1 (Directive du Conseil européen 89/686/CEE du 21 décembre 1989) et assurer une protection frontale et latérale. L'employeur est responsable de l'application du port d'équipement de protection pour les yeux par l'opérateur de l'outil et par tous les autres membres du personnel sur le lieu de travail.

REMARQUE : des lunettes sans protection latérale ou frontale n'assurent pas une protection suffisante.



DANS CERTAINS ENVIRONNEMENTS UNE PROTECTION AUDITIVE PEUT ÊTRE EXIGÉE

Étant donné que les conditions de travail peuvent entraîner une exposition à des niveaux de bruit élevé qui peuvent provoquer des dommages d'audition, l'employeur et l'utilisateur doivent s'assurer qu'un équipement de protection auditive est mis à disposition et utilisé par l'opérateur et les autres personnes se trouvant sur le lieu de travail.

RESPECTER LES RÈGLEMENTS NATIONAUX APPROPRIÉS LORS DE LA MISE AU REBUT DE LA MACHINE OU DE SES PIÈCES.



Uniquement pour les pays de l'U.E.
Ne pas mettre l'équipement électrique au rebut avec les déchets ménagers !

Conformément à la directive européenne 2012/19/UE concernant les déchets d'équipements électriques et électroniques et sa mise en œuvre en conformité avec les lois locales, un équipement électrique en fin de vie doit être collecté séparément et expédié dans des installations de recyclage compatibles sur le plan environnemental. Les compresseurs sont fabriqués en conformité avec les directives RoHS.

2. CONSIGNES DE SÉCURITÉ



⚠ AVERTISSEMENT

POUR ÉVITER TOUT RISQUE DE BLESSURES OU DÉGÂTS MATÉRIELS SÉRIEUX, AVANT D'UTILISER L'OUTIL, LIRE ATTENTIVEMENT ET COMPRENDRE LES « CONSIGNES DE SÉCURITÉ » SUIVANTES :
UN NON-RESPECT DE CES CONSIGNES PEUT ENTRAÎNER DES BLESSURES GRAVES VOIRE MORTELLES.

PRÉCAUTIONS À PRENDRE LORS DE L'UTILISATION DU COMPRESSEUR

INFORMATIONS IMPORTANTES

La plupart des accidents qui résultent du fonctionnement et de l'entretien du compresseur sont dus à un non-respect des règles de sécurité ou précautions fondamentales. Un accident peut souvent être évité en identifiant une situation potentiellement dangereuse avant qu'elle ne se produise, et en observant les méthodes de sécurité appropriées.

Les mesures de sécurité de base sont décrites dans la section « SÉCURITÉ » de ce manuel et dans les sections qui contiennent les consignes d'utilisation et d'entretien.

Les risques qui doivent être évités pour empêcher toute blessure ou tout dommage aux équipements sont identifiés par l'indication

▲ AVERTISSEMENTS sur le compresseur et dans ce manuel.

Ne pas utiliser ce compresseur d'une façon qui n'a pas été recommandée spécifiquement par le fabricant, à moins de confirmer d'abord que l'utilisation prévue sera menée en toute sécurité pour vous et les autres personnes se trouvant à proximité.

UN RISQUE DE DANGER MORTEL OU DES BLESSURES SÉRIEUSES POURRAIENT RÉSULTER D'UNE UTILISATION INCORRECTE ET PEU SÛRE DU COMPRESSEUR. POUR ÉVITER CES RISQUES, RESPECTER LES CONSIGNES DE SÉCURITÉ FONDAMENTALES.

LE COMPRESSEUR À HAUTE PRESSION FOURNIT AUSSI BIEN DE L'AIR À HAUTE PRESSION QUE DE L'AIR À UNE PRESSION NORMALE. POUR UNE UTILISATION D'AIR À HAUTE PRESSION, LE COMPRESSEUR À HAUTE PRESSION EST CONÇU SEULEMENT POUR LES CLOUEUSES POWERLITE ET LE FLEXIBLE POWERLITE MAX. UNE UTILISATION NON SPÉCIFIÉE ENTRAÎNERA DES ACCIDENTS GRAVES.

1. NE JAMAIS TOUCHER LES PIÈCES EN MOUVEMENT

Ne jamais placer ses mains, doigts ou une partie de son corps près des pièces en mouvement du compresseur.

2. NE JAMAIS ACTIONNER CETTE MACHINE SI TOUTES LES PROTECTIONS NE SONT PAS EN PLACE

Ne jamais actionner le compresseur si toutes les protections ou dispositifs de sécurité ne sont pas en place ou en bon état de marche. Si l'entretien ou la réparation nécessite l'enlèvement d'un protecteur ou des dispositifs de sécurité, s'assurer de bien remplacer les protections ou le dispositif de sécurité avant de reprendre les opérations avec le compresseur.



3. TOUJOURS PORTER UN DISPOSITIF DE PROTECTION DES YEUX

Toujours porter des lunettes de sécurité ou un dispositif de protection des yeux équivalent. L'air

comprimé ne doit jamais être dirigé vers une personne ou vers une quelconque partie du corps de l'opérateur. S'assurer de porter un équipement de protection, notamment des vêtements de protection, un dispositif antibruit, un casque de sécurité et des chaussures de sécurité adaptés à l'environnement de travail.

4. SE PROTÉGER CONTRE TOUTE DÉCHARGE ÉLECTRIQUE

Empêcher tout contact du corps avec les surfaces mises à la terre telles que tuyaux, radiateurs, fours et enceintes de réfrigération. Ne jamais actionner le compresseur dans des endroits humides ou mouillés.

5. DÉBRANCHER LE COMPRESSEUR

Toujours débrancher le compresseur de la source d'alimentation et éliminez l'air comprimé du réservoir d'air avant de réparer, d'inspecter, d'entretenir, de nettoyer, de remplacer ou de vérifier toute pièce.

6. ÉVITER TOUT DÉMARRAGE INVOLONTAIRE

Ne pas transporter le compresseur tant qu'il est raccordé à sa source d'alimentation ou lorsque le réservoir d'air est rempli d'air comprimé. S'assurer que l'interrupteur d'alimentation est bien en position « ARRÊT » (déconnecté) avant de brancher le compresseur à sa source d'alimentation.

7. RANGER CORRECTEMENT LE COMPRESSEUR

Lorsqu'il n'est pas en service, le compresseur doit être rangé dans un endroit bien sec. Tenir le compresseur hors de portée des enfants. Bloquer l'accès à la zone d'emmagasinement.

8. LAISSER LA ZONE DE TRAVAIL PROPRE ET BIEN ÉCLAIRÉE

Laisser la zone de travail propre et bien éclairée. Les zones encombrées et sombres sont propices aux accidents.

9. ÉLOIGNER LES ENFANTS DE LA ZONE DE TRAVAIL

Ne pas laisser les visiteurs entrer en contact avec la rallonge du compresseur. Tous les visiteurs doivent se tenir à distance de la zone de travail. Tenir le compresseur hors de portée des enfants.

10. NE JAMAIS UTILISER LA MACHINE DANS UN ENDROIT INSTABLE

Ne jamais l'utiliser dans un endroit où elle pourrait se déplacer ou tomber. Veiller à installer le compresseur sur un sol plat, avec un revêtement caoutchouc en dessous ; l'angle d'inclinaison autorisé par rapport au sol allant

jusqu'à 10 degrés. Si la surface d'installation est inclinée et glissante, s'assurer que le compresseur ne se déplacera pas en cours de fonctionnement. Ne pas l'utiliser sur une étagère ou un support d'où il risque de tomber.

11. SE VÊTIR CORRECTEMENT

Ne pas porter des vêtements amples ou des bijoux. Ils risquent d'être happés dans les pièces en mouvement. Porter un dispositif de protection pour les cheveux longs.

12. NE PAS MALMENER LE CORDON

Ne jamais le tirer d'un coup sec pour le débrancher de la prise d'alimentation. Protéger le cordon contre la chaleur, l'huile et les arêtes vives.

13. ENTREtenir LE COMPRESSEUR AVEC SOIN

Inspecter les cordons périodiquement et s'ils sont endommagés, les faire réparer par un centre de réparation agréé.

14. UTILISER UN CÂBLE DE RALLONGE SÛR

Afin d'éviter tout risque de décharge électrique, utiliser un câble de rallonge à 3 âmes avec une prise de mise à la terre tripolaire et une douille de prise de mise à la terre à 3 âmes. S'assurer que le câble de rallonge est en bon état de marche. Si le câble est endommagé, le remplacer ou le réparer. Le câble devrait présenter une capacité suffisante pour le courant circulant jusqu'à la machine. Un câble de capacité insuffisante entraînera une chute de tension ou une perte d'énergie électrique, avec comme conséquence une surchauffe. Le tableau suivant indique la dimension du câble à utiliser selon la longueur du câble.

Si le compresseur doit être utilisé à l'extérieur, utiliser un câble de rallonge exclusif.

AVERTISSEMENT

Éviter tout risque de décharge électrique. Ne jamais utiliser ce compresseur avec un câble ou une rallonge électrique endommagée ou effilochée. Inspecter régulièrement tous les câbles électriques. Ne jamais utiliser à proximité d'eau ou dans un environnement présentant un risque de décharge électrique.

15. RESTER VIGILANT

Observer toujours ce que l'on fait. Faire preuve de bon sens. Ne pas actionner le compresseur en cas de fatigue. Le compresseur ne doit jamais être utilisé si l'opérateur se trouve sous l'influence de l'alcool, de drogues ou médicamenteusement qui donnent envie de dormir.

16. VÉRIFIER LES PIÈCES ENDOMMAGÉES ET TOUTE PRÉSENCE DE FUITE D'AIR

Avant de continuer à utiliser le compresseur, un protecteur ou toute autre partie endommagée doit être vérifié(e) soigneusement pour déterminer qu'il/elle fonctionnera correctement et exécutera sa fonction prévue.

Vérifier l'alignement des pièces en mouvement, la connexion des pièces en mouvement, la présence de rupture de pièce, le montage, toute présence de fuite d'air et toute autre condition qui pourrait avoir une incidence sur le fonctionnement de l'outil. Une protection ou toute autre partie endommagée doit être réparée correctement ou remplacée par un centre de réparation agréé, sauf indication contraire donnée dans ce manuel. Faire remplacer les régulateurs de pression défectueux par un centre de réparation agréé.

Ne pas utiliser le compresseur si l'interrupteur ne peut pas le mettre en marche ou l'arrêter.

17. MANIPULER CORRECTEMENT LE COMPRESSEUR

Actionner le compresseur selon les consignes fournies dans le présent manuel. Ne jamais laisser le compresseur être actionné par des enfants, des personnes peu habituées à son fonctionnement ou par du personnel non autorisé.

18. MAINTENIR TOUTES LES VIS, TOUS LES BOULONS ET LES COUVERCLES BIEN EN PLACE

Maintenir toutes les vis, tous les boulons et couvercles bien installés.

Vérifier régulièrement leur état.

Tab.1 SECTION VALIDE POUR UNE LONGUEUR MAXIMUM DE 20 m (65')

| COMPRESSEUR | ch | kW | TENSION | DIAMÈTRE | LONGUEUR MAXIMALE |
|--------------------|----|-----|------------|------------------------------|-------------------|
| AKHL1260E/EX (CE) | 2 | 1,5 | c.a. 230 V | 2,5 mm | 20 m (65 pi) |
| AKHL1260E/EX (USA) | | | c.a. 115 V | #12 (American Wire Gauge) | 15 m (50 pi) |

19. GARDER LES MAINS SÈCHES, PROPRES ET EXEMPTES DE TOUTE TRACE D'HUILE ET DE GRAISSE

Des poignées glissantes ne permettent pas une manipulation en toute sécurité du compresseur dans des situations imprévues.

20. MAINTENIR L'ÉVENT DU MOTEUR BIEN PROPRE

L'évent du moteur doit être maintenu bien propre de sorte que l'air puisse s'écouler librement à tout moment. Vérifier fréquemment la présence de dépôts de poussière.

21. ACTIONNER LE COMPRESSEUR À LA TENSION NOMINALE

Utiliser le compresseur à la tension indiquée sur sa plaque signalétique. Si le compresseur est utilisé à une tension supérieure à la tension nominale, ceci entraînera un régime anormalement rapide du moteur et pourrait endommager la machine et brûler le moteur.

22. NE JAMAIS UTILISER UN COMPRESSEUR QUI EST DÉFECTUEUX OU QUI FONCTIONNE MAL

Si le compresseur semble fonctionner anormalement, si la DEL « SERVICE REQUIRED » s'allume, s'il produit des bruits étranges, ou s'il semble défectueux, cesser de l'utiliser immédiatement et faire effectuer la réparation nécessaire par un centre de réparation agréé.

23. NE PAS ESSUYER LES PIÈCES EN PLASTIQUE AVEC DU SOLVANT

Un solvant tel que l'essence, diluant, benzine, tétrachlorure de carbone et alcool peut endommager et fêler les pièces en plastique. Ne pas les essuyer avec de tels solvants.

Essuyer les pièces en plastique avec un tissu souple et légèrement humecté d'un détergent doux, puis sécher complètement.

24. UTILISER SEULEMENT DES PIÈCES DE RECHANGE D'ORIGINE

Les pièces de rechange qui ne sont pas d'origine peuvent annuler la garantie et entraîner un dysfonctionnement et des blessures. Les pièces d'origine sont fournies par votre revendeur.

25. NE PAS MODIFIER LE COMPRESSEUR

Ne pas modifier le compresseur. Toujours entrer en contact avec le centre de réparation agréé pour toutes réparations. Une modification non autorisée peut non seulement altérer les performances du compresseur mais peut également entraîner un accident ou des blessures du per-

sonnel qui ne possède pas les connaissances requises et l'expertise technique pour effectuer les réparations correctement.

26. METTRE LE COMPRESSEUR HORS TENSION LORSQU'IL N'EST PAS UTILISÉ

Lorsque le compresseur n'est pas utilisé, mettre l'interrupteur en position arrêt (OFF), débrancher la prise de la source d'alimentation et ouvrir le robinet de purge pour décharger l'air comprimé du réservoir d'air.



27. NE JAMAIS TOUCHER LA SURFACE DE LA PARTIE SE TROUVANT À UNE TEMPÉRATURE ÉLEVÉE

Pour éviter tout risque de brûlure, ne pas toucher la tuyauterie, la tête, le cylindre, le moteur, le réservoir et les autres parties métalliques.

28. NE PAS DIRIGER LE JET D'AIR VERS SOI-MÊME

Il y a un risque de blessures. Ne pas diriger le jet d'air vers des personnes ou des animaux.

29. VIDANGER LE RÉSERVOIR

Vidanger quotidiennement le réservoir.

30. NE PAS ARRÊTER LE COMPRESSEUR EN TIRANT LA FICHE

Utiliser l'interrupteur « POWER ».

31. UTILISER SEULEMENT LES PIÈCES D'ORIGINE DES OUTILS POWERLITE MAX, DU FLEXIBLE POWERLITE LORSQUE LE CÔTÉ HAUTE PRESSION DU COMPRESSEUR MAX POWERLITE EST UTILISÉ.

32. NE JAMAIS UTILISER UN TRANSFORMATEUR POUR ALIMENTER CE COMPRESSEUR. L'UTILISATION D'UN TRANSFORMATEUR POUR AUGMENTER LA TENSION ENTRAÎNERA UNE PANNE OU UN CLAQUAGE. (SI LA MACHINE EST RACCORDÉE À UN TRANSFORMATEUR, ELLE SE MET AUTOMATIQUEMENT À L'ARRÊT.)

33. NE JAMAIS BRANCHER LE COMPRESSEUR SUR UN GROUPE ÉLECTROGÈNE OU UNE ALIMENTATION DE COURANT CONTINU

Le compresseur se casserait ou serait endommagé par brûlure.

34. CE COMPRESSEUR EST À USAGE EN INTÉRIEUR. NE PAS INSTALLER LE COMPRESSEUR DANS UN ENDROIT EXPOSÉ A LA PLUIE OU À DES PROJECTIONS D'EAU, NI DANS DES ENDROITS PRÉSENTANT UNE HUMIDITÉ OU UNE TEMPÉRATURE ÉLEVÉE

S'il est utilisé dans une ambiance humide, cela peut entraîner une décharge électrique ou un court-circuit, ceci risquant de générer un incendie. Utiliser le compresseur dans des conditions ambiantes appropriées à ses caractéristiques. En outre, ne jamais le stocker ni l'utiliser dans des environnements froids.

35. NE JAMAIS UTILISER L'OUTIL PRÈS D'UNE SUBSTANCE INFLAMMABLE

Ne jamais utiliser l'outil à proximité d'une substance inflammable (par ex., du diluant, de l'essence, etc.) Les vapeurs émises par ces substances peuvent être aspirées par le compresseur et comprimées avec l'air, ce qui peut entraîner une explosion.

36. NE JAMAIS UTILISER L'OUTIL DANS UNE ATMOSPHÈRE EXPLOSIVE

Les étincelles créées par l'outil peuvent enflammer les gaz atmosphériques, la poussière ou d'autres matières combustibles.

37. VEILLER À RELIER LE COMPRESSEUR À LA TERRE

Relier le compresseur à la terre afin d'éviter qu'une décharge électrique ne soit transmise aux opérateurs. Il est équipé d'un cordon tripolaire et d'une prise de mise à la terre tripolaire de sorte qu'il peut être connecté à une douille appropriée de prise pour la terre. Un fil à bandes vertes et jaunes est utilisé comme conducteur de mise à la terre. Ne jamais raccorder à d'autres bornes sous tension.

38. TRANSPORTER LE COMPRESSEUR DE L'UNE DES MANIÈRES APPROPRIÉES SUIVANTES.

- AKHL1260E : Tenir les poignées du compresseur à deux mains.



- AKHL1260EX : Transporter le compresseur avec deux personnes tenant chacune les poignées latérales du compresseur.



Ne pas retourner le compresseur ni le soulever à l'aide d'un crochet ou d'une corde.

39. VEILLER À TRANSPORTER CORRECTEMENT LE COMPRESSEUR, NE PAS LE RENVERSER NI LE SOULEVER AVEC DES CROCHETS ET DES CORDES.

40. NE PAS METTRE LES DOIGTS DANS LE PURGEUR OU LES ESPACES LIBRES DU BOÎTIER

Ceci pourrait entraîner des blessures, des chocs électriques ou des brûlures.

41. NE PAS UTILISER DE FICHE ADAPTATRICE AVEC LE COMPRESSEUR

Le compresseur est équipé en usine d'un cordon et d'une fiche électriques spécifiques pour une connexion à une source d'alimentation adéquate. Ne jamais modifier, en aucune manière, la fiche d'un outil. Ne pas utiliser de fiche adaptatrice avec le compresseur.

42. SI L'UTILISATION DE CE COMPRESSEUR DANS UN ENVIRONNEMENT HUMIDE EST INÉVITABLE, UTILISER UNE ALIMENTATION DOTÉE D'UN DISJONCTEUR DIFFÉRENTIEL DE FUITE À LA TERRE (PDF)

L'utilisation d'un PDF réduit le risque de choc électrique.

3. CARACTÉRISTIQUES

| N° de produit | | AKHL1260E/EX(CE) | AKHL1260E/EX(USA) |
|---------------------------------------|---|---|----------------------------------|
| Dimensions | L | 583 mm / EX : 583 mm 23" / EX : 23" | |
| | I | 309 mm / EX : 380 mm 12-1/8" / EX : 15" | |
| | H | 337 mm / EX : 479 mm 13-1/4" / EX : 18-7/8" | |
| Poids | | 16,2 kg / EX : 23,3 kg | 35,4 lb / EX : 51,1 lb |
| Alimentation | | 230 V c.a. ±10 % 50 Z ±1 % Ø1 | 115 V c.a. ±10 % 60 Z ±1 % Ø1 |
| Courant nominal | | 6 A | 12 A |
| Capacité du réservoir | | 4,3 l x2 / EX : 4,3 l x5 | 1,14 Gal. x2 / EX : 1,14 Gal. x5 |
| Puissance du moteur | | 2 ch | |
| Mise à la terre de protection | | Classe 1 | |
| Structure de protection | | IP20 | |
| Température de service | | 0°C à +40°C 32°F à 104°F | |
| Humidité de fonctionnement | | 85 % R max. Sans condensation de rosée. | |
| Hauteur au-dessus du niveau de la mer | | Jusqu'à 1000 m 3281 pi | |
| Température de stockage | | -10°C à +50°C 14°F à 122°F | |
| Humidité de stockage | | 85 % R max. Sans condensation de rosée. | |
| Plage de fonctionnement du pressostat | | ARRÊT : 34 bars 500 psi | MARCHE : 30 bars 435 psi |

4. CONSIGNES D'UTILISATION

Sortir le compresseur de son emballage et vérifier qu'il ne manque aucune pièce, que l'appareil n'a pas été endommagé au cours du transport et que les boulons et les vis ne sont pas desserrés.

AVERTISSEMENT

LIRE LA SECTION INTITULÉE « CONSIGNES DE SÉCURITÉ » PORTER DES LUNETTES DE PROTECTION OU DE SÉCURITÉ

Un danger pour les yeux est toujours présent en raison de la poussière rejetée par l'air s'échappant ou de l'éjection de clous à cause d'une manipulation incorrecte de l'outil. Pour cette raison il est nécessaire de toujours porter des lunettes de protection ou de sécurité pendant l'utilisation de l'outil.

L'employeur et/ou l'utilisateur doivent assurer une protection appropriée des yeux de l'opérateur de l'outil. Le dispositif de protection des yeux doit être

conforme aux exigences de la Directive du Conseil 89/686/CEE du 21 déc. 1989 (American National Standards Institute. ANSI Z87.1) et assurer une protection frontale et latérale.

REMARQUE : Des lunettes sans protection latérale ou frontale n'assurent pas une protection suffisante.

REMARQUE : Les informations incluses dans ce manuel sont prévues pour vous aider dans l'utilisation et l'entretien en toute sécurité du compresseur.

Certaines illustrations du présent manuel peuvent présenter des détails ou des accessoires qui diffèrent des détails ou accessoires de votre propre compresseur.

1. INSTRUCTIONS DE MISE À LA TERRE

1. CE PRODUIT DOIT ÊTRE RELIÉ À LA TERRE

Dans l'éventualité d'un court-circuit électrique, la mise à la terre permet de réduire le risque de choc électrique en offrant un fil de

fuite pour le courant électrique. Ce produit est équipé d'un cordon de fil de mise à la terre avec fiche de mise à la terre appropriée. La fiche doit être branchée sur une prise correctement installée et reliée à la terre, conformément à tous les codes et ordonnances locaux.

2. ⚠ AVERTISSEMENT : UNE INSTALLATION INCORRECTE DE LA FICHE DE MISE À LA TERRE PEUT PROVOQUER UN RISQUE DE CHOC ÉLECTRIQUE

Lorsque la réparation ou le remplacement du cordon ou de la fiche est nécessaire, ne pas brancher le fil de mise à la terre sur l'une des bornes d'alimentation. Le fil avec l'isolant ayant une surface externe verte, avec ou sans bande jaune, est le fil de mise à la terre.

3. VÉRIFIER AUPRÈS D'UN ÉLECTRICIEN QUALIFIÉ OU TECHNICIEN DE SERVICE LORSQUE LES INSTRUCTIONS DE MISE À LA TERRE NE SONT PAS PLEINEMENT COMPRISSES OU EN CAS DE DOUTE QUANT À SAVOIR SI LE PRODUIT EST CORRECTEMENT RELIÉ À LA TERRE. NE PAS MODIFIER LA FICHE FOURNIE SI ELLE NE S'ADAPTE PAS SUR LA PRISE ; FAIRE INSTALLER UNE PRISE APPROPRIÉE PAR UN ÉLECTRICIEN QUALIFIÉ.

4. LE MODÈLE CE EST DESTINÉ À UN CIRCUIT D'UNE TENSION NOMINALE DE 230 V, ALORS QUE LE MODÈLE USA EST DESTINÉ À UN CIRCUIT NOMINAL DE 120 V. CHAQUE PRODUIT POSSÈDE UNE FICHE DE MISE À LA TERRE. RACCORDER UNIQUEMENT UN PRODUIT SUR UNE PRISE AYANT LA MÊME CONFIGURATION QUE LA FICHE. NE PAS UTILISER D'ADAPTEUR AVEC CE PRODUIT.

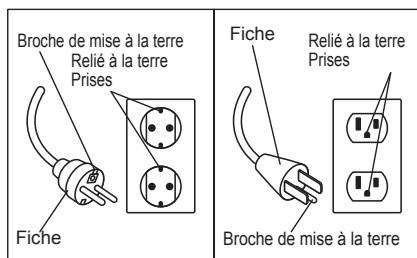

2. INSTALLATION

⚠ AVERTISSEMENT

1. NE JAMAIS UTILISER LA MACHINE DANS UN ENDROIT OÙ DES SUBSTANCES VOLATILES COMBUSTIBLES SONT STOCKÉES.

Ne jamais l'utiliser à proximité d'essence, de diluant, gaz, peinture ou adhésif, car ceux-ci pourraient entraîner un incendie ou une explosion.

2. NE JAMAIS UTILISER LA MACHINE PRÈS D'UNE FLAMME OU DE TOUTE SUBSTANCE COMBUSTIBLE.

3. NE PAS UTILISER LA MACHINE DANS UN ENDROIT EXCESSIVEMENT POUSSIÉREUX (COPEAUX DE BOIS, ETC.) .

4. NE JAMAIS UTILISER LA MACHINE DANS UN ENDROIT INSTABLE

Ne jamais l'utiliser dans un endroit où elle pourrait se déplacer ou tomber. Veiller à installer le compresseur sur un sol plat, avec un revêtement caoutchouc en dessous ; l'angle d'inclinaison autorisé par rapport au sol allant jusqu'à 10 degrés. Si la surface d'installation est inclinée et glissante, s'assurer que le compresseur ne se déplacera pas en cours de fonctionnement. Ne pas l'utiliser sur une étagère ou un support d'où il risque de tomber.

5. UTILISER LA MACHINE DANS LA DIRECTION APPROPRIÉE.

L'installer correctement.

6. NE JAMAIS INSTALLER LA MACHINE SOUS LA PLUIE OU DANS UN ENDROIT RECEVANT DES PROJECTIONS D'EAU OU EXPOSÉ À UNE TEMPÉRATURE ÉLEVÉE.

Son utilisation dans un endroit humide pourrait entraîner une décharge électrique ou un court-circuit, ayant comme résultat un incendie dû à une brûlure ou une inflammation.

7. ÉVITER TOUT ENDROIT EXPOSÉ À UNE TEMPÉRATURE ÉLEVÉE OU AUX RAYONS DIRECTS DU SOLEIL, VEILLER À UTILISER LA MACHINE DANS UN ENDROIT À L'OMBRE ET BIEN AÉRÉ.

Son utilisation à une température élevée ou sous les rayons directs du soleil réduira non seulement sa durée de service, mais augmentera la température du corps principal, entraînant un risque pour la sécurité. Toujours l'utiliser dans un endroit à l'ombre et bien aéré.

La température ambiante adéquate est comprise entre +5°C et +30°C. (41°F et 86°F) La température maximale est de 0°C à +40°C (32°F à 104°F).

8. NE JAMAIS BLOQUER UNE OUVERTURE DE VENTILATION OU UTILISER LA MACHINE DANS UNE BOÎTE OU UN ENDROIT ÉTROIT (DANS UN VÉHICULE, ETC.)

Un non-respect de cette consigne risque de générer une chaleur anormale, entraînant des problèmes ou un accident.

Installer le compresseur à une distance d'au moins 1 m du mur pour assurer une ventilation et un refroidissement suffisants.

9. NE PAS UTILISER LE COMPRESSEUR DANS UN ENDROIT OÙ LA TEMPÉRATURE EST INFÉRIEURE À 0°C (32°F) OU SI LA TEMPÉRATURE AMBIANTE EXCÈDE +40°C (104°F).

3. NOM DES PIÈCES (Voir Fig. A)

Description des fonctions des composants clés

| | | |
|---|--|---|
| ① | Interrupteur | Permet de mettre la machine sous tension et hors tension |
| ② | Poignée de réglage de la soupape de réduction (HIGH) (capuchon orange) | Destinée à une utilisation exclusive avec l'outil <i>PowerLite</i> . Elle règle la pression de service de l'outil <i>PowerLite</i> . |
| ③ | Poignée de réglage de la soupape de réduction (REGULAR) (capuchon jaune) | Permet de régler la pression fournie aux cloueuses à pression ordinaire et aux outils pneumatiques (pression de service 8,3 bars (120 psi) maximum). |
| ④ | Manomètre dans le réservoir | Indique la pression dans le réservoir. La pression augmente jusqu'à 34 bars (500 psi). |
| ⑤ | Manomètre (HIGH) | Indique la pression réglée sur les soupapes de réduction (HIGH). (24,5 bars (335 psi) maximum) |
| ⑥ | Manomètre (REGULAR) | Indique la pression réglée sur les soupapes de réduction (REGULAR). (8,3 bars (120 psi) maximum) |
| ⑦ | Mandrin pneumatique haute pression (pour outils <i>PowerLite</i> MAX) | Permet de raccorder le flexible à air comprimé <i>PowerLite</i> MAX aux outils <i>PowerLite</i> . |
| ⑧ | Mandrin pneumatique à pression ordinaire (pour outils à pression normale) | Permet de raccorder le flexible à air comprimé aux cloueuses à pression ordinaire. |
| ⑨ | Robinet de purge | Permet de purger l'air comprimé et l'eau. Purger une fois lorsque le travail est terminé ou plusieurs fois par jour. |
| ⑩ | Fiche d'alimentation électrique | Elle peut être utilisée avec une prise de terre à trois conducteurs. |
| ⑪ | Câble d'alimentation | |
| ⑫ | Réservoir d'air | |
| ⑬ | Pieds en caoutchouc | |
| ⑭ | Panneau de commande | Permet de commuter le mode de fonctionnement entre Normal et Silencieux. (Voir Fig. B) Pour plus de détails sur les DEL et les interrupteurs du panneau de commande, reportez-vous à la section « Panneau de commande » à la page 33. <ul style="list-style-type: none"> • La consommation de courant est réduite en cas de fonctionnement en mode Silencieux. |
| ⑮ | Poignée pour transport à deux mains | |
| ⑯ | Mandrin pneumatique 44K | Permet de raccorder le tuyau flexible M-5 aux trois réservoirs inférieurs. |
| ⑰ | Tuyau flexible M-5 | Permet de raccorder les deux réservoirs supérieurs et les trois réservoirs inférieurs. |
| ⑱ | Bouchon d'arrêt | Scelle la pièce pour monter le mandrin pneumatique 44K. |

Panneau de commande (Voir Fig. B)

⑲ DEL D'ALIMENTATION

⑳ DEL D'ENTRETIEN

Si la DEL s'allume, confiez la machine à votre revendeur ou à un centre de réparation agréé pour qu'ils l'examinent. (Reportez-vous à la page 39)

㉑ DEL DE SERVICE REQUIS

Si elle s'allume, ceci est dû à une défaillance du convertisseur ou du moteur. Confiez la machine à votre revendeur ou à un centre de réparation agréé pour la faire contrôler ou réparer. (Reportez-vous à la page 37)

㉒ DEL DE PROBLÈME ÉLECTRIQUE OU DE TEMPÉRATURE

Reportez-vous aux types de signaux sonores au Chapitre 6. (Reportez-vous à la page 37)

㉓ INTERRUPTEUR MODE SILENCIEUX

Cette machine peut également fonctionner en mode Silencieux économique que vous pouvez sélectionner pour supprimer les bruits liés au fonctionnement ou lorsque le déclenchement du disjoncteur est anticipé en fonctionnement continu. Appuyez sur l'interrupteur de mode Silencieux pour activer ce mode.

- Un avertisseur sonore émet un bip et la DEL s'allume lorsque la commutation est effectuée.
- La commutation est réalisable que le compresseur soit en marche ou à l'arrêt.
- Même si le disjoncteur s'est déclenché ou si vous avez débranché la fiche de la sortie au cours du fonctionnement, l'état de la dernière opération est enregistrée en mémoire.
- Même lorsque l'interrupteur de mode Silencieux est actionné dans un environnement à basse température, le compresseur continue à fonctionner en mode Normal jusqu'à atteindre la désactivation de la pression. Une fois que le compresseur est bien chaud, il passe en mode Silencieux lorsque vous l'utilisez par la suite.

4. PROCÉDURE D'UTILISATION DE LA MACHINE

Inspection et vérification avant toute opération

AVERTISSEMENT

- Avant d'utiliser la machine, vérifiez que des boulons et écrous ne sont pas desserrés et qu'il ne manque aucune pièce.
- L'alimentation électrique utilisée doit être conforme aux spécifications suivante et être fournie avec un disjoncteur. La plage de tension autorisée est de $\pm 10\%$.
CE : 230 V c.a./10 A USA : 115 V c.a./15 A
- Le diamètre et la longueur de la rallonge ou du câble sur tambour utilisé doivent être respectivement comme suit. Le câble doit être entièrement sorti lorsqu'il est utilisé.
CE : Diamètre 2,5 mm² minimum/Longueur 20 m maximum
USA : Diamètre AVG12 minimum/Longueur 50 pi maximum
- Assurez-vous que la machine est installée dans la bonne direction lorsque vous l'utilisez.

- * Utilisez la machine en respectant les consignes indiquées dans la section « CONSIGNES DE SÉCURITÉ » à la page 24.
- * Les valeurs de pression indiquées n'incluent pas l'erreur de lecture du manomètre.

1. Après avoir désactivé l'interrupteur d'alimentation de la machine, branchez la fiche d'alimentation dans la prise.
2. (Fig.C,D) Mettez la machine sous tension tout en gardant complètement ouvert le robinet de vidange. L'avertisseur sonore émet un bip.
 - Pour connaître les différents types de signaux sonores, reportez-vous à la page 37.
3. (Fig. D) Assurez-vous que l'air sort normalement du robinet de purge lorsque le moteur commence à tourner.
4. (Fig.E) Fermez le robinet de purge et assurez-vous qu'il n'y a pas de fuite d'air.

5. Tournez la poignée de réglage (en 2 endroits) de la soupape de réduction à fond dans le sens des aiguilles d'une montre et vérifiez que l'aiguille du manomètre (Fig.F) se déplace aux deux endroits.

ATTENTION

- Alors que la pression dans le réservoir d'air augmente en raison de la caractéristique de pression de la soupape de réduction, la pression peut varier de 3 bars (44 psi) maximum par rapport à la pression d'alimentation réglée. Tournez la poignée de réglage de la soupape de réduction dans le sens inverse des aiguilles d'une montre une fois pour réduire la pression, puis effectuez le réglage tout en augmentant la pression en tournant la poignée de réglage dans le sens des aiguilles d'une montre.
6. Assurez-vous que la compression s'arrête automatiquement dans le délai suivant.
 - 1260E environ 6 minutes
 - 1260EX environ 12 minutes.Sauf lorsque le fonctionnement économique en mode Silencieux est activé, le réservoir auxiliaire est raccordé ou il se produit une chute de tension, étant donné que le temps de fonctionnement est alors plus long.
 7. Attendez 5 minutes après l'arrêt de la compression pour vérifier qu'il n'y a aucun bruit anormal ni aucune fuite d'air et que le compresseur ne redémarre pas.
 8. (Fig.D) Éliminez l'air comprimé en ouvrant légèrement le robinet de purge. Assurez-vous que la compression reprend suite à une diminution de la pression.
 9. (Fig.E,G) Fermez le robinet de purge et mettez la machine hors tension lorsque la compression est activée pour vérifier que ces actions arrêtent le fonctionnement de la machine.
 10. (Fig.H) Tournez la poignée de réglage (en 2 endroits) de la soupape de réduction dans le sens inverse des aiguilles d'une montre pour vérifier que ceci déplace

l'aiguille du manomètre vers le bas aux deux endroits. (Vous risquez d'entendre un bruit de fuite d'air, mais ceci n'indique pas une défaillance.)

11. (Fig.D) Ouvrez le robinet de purge pour évacuer tout l'air comprimé et l'eau dans le réservoir d'air.

Si une anomalie quelconque est observée au contrôle ou à l'inspection avant utilisation, confiez la machine à votre revendeur ou à un centre de réparation agréé pour le faire contrôler ou réparer.

Mode opératoire

Avant d'utiliser la machine, veillez à respecter les consignes de la section « Inspection et vérification avant toute opération » décrites à la page 34.

1. Ouvrez complètement le robinet de purge et mettez la machine sous tension. L'avertisseur sonore émet un bip.

- Pour connaître les différents types de signaux sonores, reportez-vous à la page 37. Une fois que la machine a commencé à fonctionner, fermez bien le robinet de purge pour augmenter la pression.

2. (Fig.I) Une fois que la pression a augmenté et que l'opération s'est interrompue, tournez la poignée de réglage de la soupape de réduction pour régler la pression de service appropriée de la cloueuse automatique ou de l'outil pneumatique. Pour régler la pression, tournez la poignée de réglage de la soupape de réduction dans le sens inverse des aiguilles d'une montre pour diminuer la pression à 2 bars sous la valeur appropriée. Puis tournez la poignée dans le sens des aiguilles d'une montre pour régler la pression, en l'augmentant progressivement.

- Veillez à commencer le réglage à un niveau inférieur à la pression appropriée et continuez le réglage tout en augmentant la pression à partir de ce niveau. Si vous commencez le réglage à un niveau supérieur à la valeur appropriée, il se produira une erreur entre la valeur du manomètre et la pression réellement utilisée. (en raison des caractéristiques respectives de la soupape de réduction)
- Cette machine comporte 2 soupapes de réduction qui vous permettent de la raccorder à une cloueuse MAX *PowerLite* et à la cloueuse polyvalente ou à un outil pneumatique.

<Soupape de réduction H> Permet le raccordement et l'utilisation des outils MAX PowerLite (d'une pression de service de 24,5 bars (355 psi) maximum)

<Soupape de réduction L> Permet le raccordement et l'utilisation des cloueuses polyvalentes ou des outils pneumatiques (d'une pression de service de 8,3 bars (120 psi) maximum)

AVERTISSEMENT

- **Vous devez respecter la pression de service spécifiée pour les cloueuses et les outils pneumatiques. L'utilisation d'une cloueuse ou d'un outil pneumatique sans régler la pression d'alimentation à l'aide de la soupape de réduction peut diminuer leurs performances, entraîner leur usure prématurée ou leur endommagement.**
 - L'utilisation d'une cloueuse ou d'un outil pneumatique à un niveau de pression inapproprié (à une pression inutilement élevée) augmente la consommation d'air, en diminuant potentiellement leur capacité à fonctionner en continu. Veillez à les utiliser à la pression appropriée.
- 3. (Fig.J) Une fois que vous avez terminé le réglage de la pression d'alimentation, vous pouvez commencer à utiliser la machine en raccordant le flexible à air comprimé à la prise d'air (mandrin pneumatique).**
- 4. Raccordez le flexible à air haute pression des outils MAX PowerLite au mandrin pneumatique haute pression du côté H de la soupape de réduction.**
- Raccordez le flexible à air comprimé de la cloueuse polyvalente au mandrin pneumatique du côté L de la soupape de réduction.
- Le mandrin pneumatique est de type « à raccordement simple », il suffit de pousser la prise d'air dans le mandrin pneumatique pour la raccorder.

AVERTISSEMENT

- **Avant de raccorder le flexible à air à ce compresseur, assurez-vous que le flexible à air et le dispositif de fixation du flexible sont bien fixés.**

5. DISPOSITIF DE PROTECTION

En cas d'accumulation de chaleur interne en cours de fonctionnement due à une obstruction de l'orifice d'écoulement de l'air, si la machine est utilisée dans une ambiance surchauffée ou en cas d'anomalie à l'intérieur de la machine, le dispositif de protection thermique contre la surchauffe peut être activé pour arrêter le moteur. Le signal sonore retentira alors. Dans ce cas :

1. **(Fig.G,K) Mettez la machine hors tension et débranchez la fiche de la prise électrique.**
 - Pour connaître les différents types de signaux sonores, reportez-vous à la page 37.
2. **Branchez la fiche dans la prise et mettez la machine sous tension pour reprendre le fonctionnement.**
 - (Fig.C,L) Si le moteur a suffisamment refroidi, la reprise du fonctionnement peut activer le dispositif de protection juste après. Dans les autres cas, le fonctionnement peut ne pas reprendre lorsque vous mettez la machine sous tension. Attendez alors environ 30 minutes que le moteur refroidisse avant de redémarrer la machine.

AVERTISSEMENT

3. **Si le dispositif de protection a été activé alors qu'il n'y avait aucun problème apparent dans l'environnement de fonctionnement, cessez d'utiliser le compresseur et confiez-le à votre revendeur ou à un centre de réparation agréé pour le faire contrôler ou réparer.**

6. ANOMALIES EN COURS DE FONCTIONNEMENT

AVERTISSEMENT

- **Si vous détectez des anomalies, n'utilisez pas le compresseur.**

Si vous rencontrez l'un des phénomènes anormaux suivants, mettez immédiatement la machine hors tension, débranchez la fiche de la prise et confiez la machine à votre revendeur ou à un centre de réparation agréé pour le faire contrôler ou réparer.



1. **Les problèmes suivants risquent de se produire même s'il n'y a aucun problème d'alimentation ou de câblage : (Reportez-vous à « DISPOSITIF DE PROTECTION » à la page 36.)**
 - La mise sous tension de la machine ne la démarre pas.
 - Le moteur bourdonne.
2. **Des sons anormaux sont émis en cours de fonctionnement. (Reportez-vous à « RÉGLAGE AUTOMATIQUE DE LA PUISSANCE DE FONCTIONNEMENT » (COMMANDE DU CONVERTISSEUR) à la page 38.)**
3. **La soupape de sécurité est activée à la place du capteur de pression, ce qui permet l'évacuation de l'air comprimé.**
4. **Il y a une fuite d'air.**
5. **La pression n'augmente pas. (Reportez-vous à la page 38)**
6. **Vous ressentez une douleur de type décharge électrique lorsque vous touchez la pièce métallique.**
7. **D'autres anomalies apparaissent en cours de fonctionnement.**

7. TYPES DE SIGNAUX SONORES

En fonctionnement normal

| L'avertisseur sonore retentit | Symptôme | Actions |
|----------------------------------|--|---------|
| Un bip court une seule fois (Pi) | À la mise sous tension | - |
| | Lorsque le mode silencieux est commuté | - |

En cas de fonctionnement anormal

| | TÉMOIN DEL | L'avertisseur sonore retentit | Cause | | Actions |
|---|--|---------------------------------|--|---|---|
| | | | CE | USA | |
| ① |  Clignotement bref | Aucun | La tension d'alimentation est supérieure à 258 V ou inférieure à 195 V | La tension d'alimentation est supérieure à 138V ou inférieure à 90V | Vérifier l'état de l'alimentation (Reportez-vous à la page 38) |
| | | Bips courts (Pi, Pi, Pi, ...) | L'alimentation a une tension trop élevée ou trop faible | | |
| ② |  Clignotement long | Bips longs (Pii, Pii, Pii, ...) | <ul style="list-style-type: none"> La température du moteur a augmenté de manière anormale La température du circuit de commande a augmenté jusqu'à un niveau anormalement élevé | | <ul style="list-style-type: none"> Ne pas utiliser le compresseur à des températures extrêmement élevées. Vérifier l'état de l'alimentation (Reportez-vous à la page 38) Ne jamais bloquer une ouverture de ventilation ni utiliser la machine dans une boîte ou un endroit étroit (à l'intérieur d'un véhicule, etc.) |
| ③ |  Éclairage | Bips (Piiiiiii.....) | <ul style="list-style-type: none"> Le moteur ne tourne pas Défaillance dans le circuit de commande | | Ceci est dû à une défaillance du convertisseur ou du moteur. Confiez la machine à votre revendeur ou à un centre de réparation agréé pour la faire contrôler ou réparer. |

8. COMMENT INSTALLER LE RÉSERVOIR OPTIONNEL 1260E

Avec le AKHL1260E, vous pouvez ajouter un réservoir d'air optionnel AKTH13 pour le 1260EX. Si vous avez besoin de davantage d'air, conformez-vous aux étapes suivantes pour installer le réservoir d'air optionnel.

Installation

1. (Fig. G,K) Mettez le compresseur hors tension et débranchez le cordon d'alimentation de la prise électrique.
2. (Fig. D) Ouvrez le robinet de purge et purgez l'air comprimé du réservoir.
3. (Fig. M) Ôtez les quatre vis des pieds en caoutchouc du compresseur.
4. (Fig. N,O) Enlevez le bouchon d'arrêt compresseur en le tournant dans le sens des aiguilles d'une montre et monter en tournant le mandrin pneumatique 44K fourni avec l'AKTH13 dans le sens inverse des aiguilles d'une montre.
5. (Fig. P) Monter les pieds en caoutchouc sur le compresseur sur les supports de l'AKTH13.
6. (Fig. Q) Serrez fermement les quatre vis à l'aide d'un tournevis.
7. (Fig. R) Branchez le connecteur du tuyau flexible sur le mandrin pneumatique 44K. Lors du raccordement, appuyez fermement sur la prise d'air car la pression se fait en deux phases.
8. (Fig. L,C) Assurez-vous que les quatre vis et le mandrin pneumatique 44K ne sont pas lâches, branchez le cordon d'alimentation du compresseur sur la prise électrique et mettez le compresseur sous-tension.
9. Avant d'utiliser la machine, veillez à respecter les consignes de la section « Inspection et vérification avant toute opération » décrites à la page 34.

Retrait

1. (Fig. G,K) Mettez le compresseur hors tension et débranchez le cordon d'alimentation de la prise électrique.
2. (Fig. D) Ouvrez le robinet de purge du compresseur et du réservoir d'air en option et purgez l'air comprimé du réservoir.

3. (Fig. S) Débranchez le connecteur du tuyau flexible du mandrin pneumatique 44K. Tournez le manchon du mandrin pneumatique 44K dans le sens inverse des aiguilles d'une montre et poussez le manchon pour retirer la prise d'air.
4. (Fig. T) Ôtez les quatre vis des pieds en caoutchouc qui fixent le réservoir d'air optionnel sur le compresseur, et ôtez le réservoir d'air en soulevant le compresseur.
5. (Fig. U) Serrez les quatre vis à l'aide d'un tournevis.
6. (Fig. L,C) Branchez le cordon d'alimentation du compresseur sur la prise électrique et activez le commutateur d'alimentation du compresseur.
7. Avant d'utiliser la machine, veillez à respecter les consignes de la section « Inspection et vérification avant toute opération » décrites à la page 34.

9. RÉGLAGE AUTOMATIQUE DE LA PUISSANCE DE FONCTIONNEMENT (COMMANDE DE CONVERTISSEUR)

Une commande de convertisseur gérée par microordinateur est activée sur cette machine afin de garantir l'utilisation maximale des performances de décharge. Le réglage de la puissance de fonctionnement est automatiquement maintenu jusqu'à ce que la pression dans le réservoir de la machine atteigne le niveau maximal. Les bruits de fonctionnement risquent de changer lorsque la puissance de fonctionnement est commutée, cependant vous n'avez pas à vous en inquiéter. Les changements de bruits ne sont pas dus à une défaillance.

- Le niveau de pression auquel est activé la conversion de sortie varie en fonction de la capacité de l'alimentation électrique secteur, du type de rallonge utilisé et de l'utilisation en parallèle d'autres équipements électriques. Si la tension est extrêmement faible, le remplissage prendra plus de temps.
- Si le temps de remplissage prend plus de temps que d'habitude ou si la pression n'augmente pas, changez le raccordement courant à l'alimentation électrique (rebranchez à l'alimentation secteur) ou arrêtez l'utilisation commune de l'alimentation électrique avec un autre outil électrique.

- Si la capacité de l'alimentation secteur est faible ou si elle est conjointement utilisée avec un autre outil électrique, il en résulte une importante chute de tension, ce qui peut provoquer une défaillance de démarrage.
- Le disjoncteur de l'alimentation électrique peut être activé si la consommation totale de courant entraînée par l'utilisation en parallèle avec un autre outil électrique dépasse la capacité du disjoncteur.
Si le disjoncteur se déclenche, l'interrupteur d'alimentation du compresseur passe en position OFF (déconnecté).
Cessez d'utiliser les autres outils électriques sur la même source d'alimentation que le compresseur. Attendez ensuite au moins 30 secondes, puis activez l'interrupteur.

10. AFIN DE MAINTENIR LES PERFORMANCES

1. Purgez l'eau de la machine.

Une fois que le travail est terminé, ouvrez le robinet de purge progressivement pour purger l'air comprimé et l'eau dans le réservoir d'air jusqu'à ce que l'aiguille du manomètre du réservoir pointe vers 0.

- **Le fait de ne pas purger l'eau entraîne la formation de moisissures dans le réservoir d'air, ce qui peut entraîner une panne.**

2. (Fig.B¹⁹) La DEL d'entretien s'allume.

Les heures de fonctionnement de cette machine sont mesurées à l'aide d'un microordinateur. La DEL D'ENTRETIEN s'allume lorsque la machine a fonctionné pendant 1000 heures. Si la DEL d'entretien s'allume, confiez la machine à votre revendeur ou à un centre de réparation agréé pour la faire contrôler.

3. Contrôlez régulièrement la machine.

L'utilisateur doit nettoyer et contrôler la machine afin de maintenir ses performances. N'hésitez pas à faire contrôler votre machine par votre revendeur ou un centre de réparation agréé plus d'une fois par an.

4. Manipulez cette machine avec soin.

Le fait de laisser tomber la machine par inadvertance, de la cogner contre des objets solides ou de taper dessus peut entraîner des déformations, des fissures ou d'autres dommages à la machine. Il est conseillé à l'utilisateur de ne pas risquer d'entraîner un accident en laissant tomber la machine, en la cognant ou en tapant dessus.

5. Ne jamais s'asseoir ni poser d'objets sur la machine.

Un non-respect de cette consigne peut entraîner un incident ou une panne.

6. Contrôlez la machine à chaque utilisation.

Vérifiez et contrôlez la machine conformément à la procédure décrite dans les CONSIGNES DE SÉCURITÉ indiquées à la page 24 et suivantes.

7. À PROPOS DE L'ANNÉE ET DU MOIS DE PRODUCTION

Le numéro de fabrication de ce produit est indiqué sur l'étiquette de classification. Les trois premiers chiffres du numéro correspondent à l'année et au mois de fabrication.

(Exemple)

17408035H

Mois Avril

Année 2017

| | |
|---|-----------|
| 1 | Janvier |
| 2 | Février |
| 3 | Mars |
| 4 | Avril |
| 5 | Mai |
| 6 | Juin |
| 7 | Juillet |
| 8 | Août |
| 9 | Septembre |
| A | Octobre |
| B | Novembre |
| C | Décembre |

MANUAL DE INSTRUCCIONES

ÍNDICE

| | |
|--|----|
| 1. SÍMBOLOS | 40 |
| 2. INSTRUCCIONES DE SEGURIDAD | 41 |
| 3. ESPECIFICACIONES | 46 |
| 4. INSTRUCCIONES DE USO | 47 |
| 5. DISPOSITIVO DE PROTECCIÓN | 53 |
| 6. ANOMALÍAS DURANTE EL FUNCIONAMIENTO | 53 |
| 7. TIPOS DE ALARMA | 54 |
| 8. CÓMO INSTALAR EL DEPÓSITO 1260E OPCIONAL ... | 55 |
| 9. AJUSTE AUTOMÁTICO DE LA POTENCIA DE FUNCIONAMIENTO (CONTROL DEL INVERSOR) | 55 |
| 10. PARA MANTENER EL RENDIMIENTO | 56 |

ADVERTENCIA

ANTES DE UTILIZAR ESTE COMPRESOR, LEA DETENIDAMENTE LAS INSTRUCCIONES Y ADVERTENCIAS DE SEGURIDAD INDICADAS EN ESTE MANUAL. GUARDE ESTAS INSTRUCCIONES CON LA HERRAMIENTA PARA UNA POSIBLE CONSULTA FUTURA.

1. SÍMBOLOS

A continuación se indican los símbolos utilizados en el equipo y en este manual de instrucciones. Asegúrese de comprender su significado antes de usar el equipo.



LEA TODAS LAS ADVERTENCIAS DE SEGURIDAD Y TODAS LAS INSTRUCCIONES

El incumplimiento de las advertencias e instrucciones puede provocar lesiones graves o incluso la muerte. Guarde todas las advertencias e instrucciones para una posible consulta futura.



RIESGO DE DESCARGA ELÉCTRICA

▲ ADVERTENCIA: Antes de realizar cualquier trabajo en el compresor, desconecte el compresor de la fuente de alimentación.



RIESGO DE ALTAS TEMPERATURAS

▲ PRECAUCIÓN: El compresor contiene algunas piezas que pueden alcanzar altas temperaturas.



RIESGO DE ARRANQUE ACCIDENTAL

▲ PRECAUCIÓN: El compresor puede arrancar automáticamente en caso de apagón y restablecimiento posterior de la corriente.



NO USAR BAJO LA LLUVIA

La utilización del compresor en estas circunstancias, o en otras similares, aumentará el riesgo de descarga eléctrica, avería peligrosa y sobrecalentamiento.



LLEVE GAFAS PROTECTORAS O DE SEGURIDAD

La zona de los ojos se encuentra siempre bajo peligro potencial debido a la presencia de polvo en el aire expulsado o a la posibilidad de que una grapa o un clavo salgan despedidos si se manipula la herramienta de manera incorrecta. Por ese motivo, es necesario utilizar siempre gafas protectoras o de seguridad al utilizar la herramienta. El encargado y/o el usuario deben asegurarse de que se lleve la protección ocular apropiada. El equipo de protección ocular debe cumplir los requisitos de la Directiva del Consejo 89/686/CEE del 21 de diciembre de 1989 (Instituto Nacional Americano de Normalización, ANSI Z87.1) y asegurar una protección tanto frontal como lateral. El encargado es responsable de imponer el uso de un equipo de protección ocular al operario que utiliza la herramienta, así como al resto del personal en la zona de trabajo.

NOTA: Las gafas sin protección lateral y las pantallas únicamente frontales no aseguran una protección adecuada.



EN ALGUNAS CIRCUNSTANCIAS PUEDE SER NECESARIO UTILIZAR PROTECCIÓN AUDITIVA

Dado que las condiciones laborales pueden conllevar la exposición a altos niveles de ruido susceptibles de producir daños auditivos, el encargado y el usuario deben asegurarse de que tanto el operario como el resto de trabajadores de la zona reciben y utilizan el equipo necesario de protección auditiva.

CUANDO DESECHE LA MÁQUINA O SUS PIEZAS, SIGA LA NORMATIVA NACIONAL PERTINENTE.



Solo para países de la UE

No deseche equipos eléctricos junto con la basura doméstica.

En cumplimiento de la Directiva europea 2012/19/UE sobre residuos de aparatos eléctricos y electrónicos y su implementación de acuerdo con la legislación nacional, los equipos eléctricos que hayan llegado al final de su vida útil deben recogerse de forma separada y trasladarse a un centro de reciclado respetuoso con el medio ambiente.

Los compresores están fabricados para cumplir con las directivas en materia de restricción de sustancias peligrosas (RoHS).

2. INSTRUCCIONES DE SEGURIDAD



ADVERTENCIA

PARA EVITAR DAÑOS MATERIALES O LESIONES PERSONALES GRAVES ANTES DE USAR LA HERRAMIENTA, LEA DETENIDAMENTE Y ASIMILE LAS SIGUIENTES "INSTRUCCIONES DE SEGURIDAD". EL INCUMPLIMIENTO DE LAS ADVERTENCIAS SIGUIENTES PUEDE PROVOCAR LESIONES GRAVES O INCLUSO LA MUERTE.

PRECAUCIONES AL USAR EL COMPRESOR

INFORMACIÓN IMPORTANTE

La mayoría de los accidentes derivados del uso y mantenimiento del compresor son provocados por el incumplimiento de las normas y precauciones básicas de seguridad. Por lo general, se puede evitar un accidente reconociendo y evitando una situación potencialmente peligrosa antes de que se produzca, y observando los procedimientos de seguridad adecuados.

Las precauciones de seguridad básicas se describen en la sección "SEGURIDAD" de este manual de instrucciones y en las secciones que contienen las instrucciones de uso y mantenimiento.

Las situaciones peligrosas que deben evitarse para prevenir lesiones personales o daños en la máquina se identifican mediante ▲ ADVERTENCIAS en el compresor y en este manual de instrucciones.

Nunca utilice este compresor de formas no recomendadas específicamente por el fabricante, a menos que pueda confirmar primero que el uso previsto será seguro para usted y para el resto de las personas.

EL USO NO SEGURO O INADECUADO DEL COMPRESOR PUEDE ACARREAR LESIONES PERSONALES GRAVES O INCLUSO LA MUERTE. PARA EVITAR ESTOS RIESGOS, SIGA ESTAS INSTRUCCIONES BÁSICAS DE SEGURIDAD.

EL COMPRESOR DE ALTA PRESIÓN PROPORCIONA TANTO AIRE A ALTA PRESIÓN COMO AIRE A PRESIÓN NORMAL. PARA EL USO DEL AIRE A ALTA PRESIÓN, EL COMPRESOR DE ALTA PRESIÓN ESTÁ DISEÑADO SOLO PARA CLAVADORAS MAX POWERLITE Y MANGUERAS POWERLITE. LOS USOS NO ESPECIFICADOS PROVOCAN ACCIDENTES GRAVES.

1. NUNCA TOQUE LAS PIEZAS MÓVILES

Nunca coloque las manos, los dedos u otras partes del cuerpo cerca de las piezas móviles del compresor.

2. NUNCA UTILICE LA MÁQUINA SIN TENER COLOCADAS TODAS LAS PROTECCIONES

Nunca utilice el compresor sin que todas las protecciones y dispositivos de seguridad estén colocados y en perfecto estado de funcionamiento. Si las labores de mantenimiento o reparación requieren el desmontaje de las protecciones o los dispositivos de seguridad, asegúrese de colocarlos de nuevo antes de volver a poner en funcionamiento el compresor.



3. USE SIEMPRE PROTECCIÓN OCULAR

Utilice siempre gafas de seguridad u otra protección ocular equivalente. Nunca se debe dirigir el aire comprimido hacia ninguna

persona ni hacia ninguna parte del cuerpo. Asegúrese de llevar los equipos de protección adecuados a su entorno laboral incluyendo: indumentaria de seguridad, casco, protección auditiva y calzado de seguridad.

4. PROTÉJASE CONTRA DESCARGAS ELÉCTRICAS

Evite el contacto con superficies conectadas a tierra, como tuberías, radiadores, estufas o refrigeradores. Nunca utilice el compresor en lugares húmedos o mojados.

5. DESCONECTE EL COMPRESOR

Desconecte siempre el compresor del enchufe de corriente y vacíe el aire comprimido del depósito de aire antes de efectuar labores de reparación, inspección, mantenimiento, limpieza, sustitución o comprobación de piezas.

6. EVITE EL ARRANQUE ACCIDENTAL

No transporte el compresor mientras está conectado a la fuente de alimentación o cuando el depósito de aire está lleno de aire comprimido. Asegúrese de que el interruptor de alimentación se encuentra en posición "OFF" (APAGADO) antes de conectar el compresor a su fuente de alimentación.

7. ALMACENE EL COMPRESOR DE FORMA ADECUADA

Cuando no se utilice, el compresor debe almacenarse en un lugar seco. Manténgalo fuera del alcance de los niños. Cierre con llave la zona de almacenamiento.

8. MANTENGA EL ÁREA DE TRABAJO LIMPIA Y BIEN ILUMINADA

Mantenga el área de trabajo limpia y bien iluminada. Las zonas desordenadas u oscuras propician los accidentes.

9. MANTENGA ALEJADOS A LOS NIÑOS

No permita que los visitantes toquen el cable alargador del compresor. Todos los visitantes deben mantenerse seguros alejados del área de trabajo. Manténgalo fuera del alcance de los niños.

10. NUNCA UTILICE LA MÁQUINA EN UN LUGAR INESTABLE

Nunca utilice la máquina en un lugar donde pueda moverse o caer. Instale el compresor sobre un suelo plano, con las patas de goma debajo; el ángulo de inclinación permitido del suelo es de hasta 10 grados. Si el suelo de instalación está inclinado y resbaladizo,

asegúrese de que el compresor no se mueve durante el funcionamiento. No lo utilice sobre un soporte o plataforma del que se pueda caer.

- 11. USE UNA INDUMENTARIA ADECUADA**
No lleve joyas ni ropa holgada. Pueden enredarse con las piezas móviles. Lleve un gorro de protección para recoger el pelo largo.
- 12. TRATE ADECUADAMENTE EL CABLE DE ALIMENTACIÓN**
Nunca tire del cable para desconectarlo de su receptáculo. Mantenga el cable de alimentación alejado de fuentes de calor, aceites y bordes afilados.
- 13. EFECTÚE UN MANTENIMIENTO ADECUADO DEL COMPRESOR**
Inspeccione los cables periódicamente y, si están dañados, solicite su reparación en un centro de servicio autorizado.
- 14. UTILICE UN CABLE ALARGADOR SEGURO**
Para evitar descargas eléctricas, utilice un cable alargador de 3 hilos con un enchufe de conexión a tierra de 3 polos y una toma de corriente con conexión a tierra de 3 hilos. Asegúrese de que el cable alargador está en buen estado de funcionamiento. Si el cable está dañado, sustitúyalo o repárelo. El cable deberá tener una capacidad suficiente para la tensión de funcionamiento del producto. Un cable con una capacidad insuficiente causará una caída de tensión o una pérdida de potencia eléctrica, provocando un sobrecalentamiento. En la tabla siguiente se muestra el diámetro del cable dependiendo de la longitud del mismo.
Si el compresor se va a utilizar en exteriores, utilice un cable alargador exclusivo.

⚠ ADVERTENCIA

Evite el peligro de descarga eléctrica. Nunca utilice este compresor con un cable eléctrico o un cable alargador dañado o deshilachado. Inspeccione todos los cables eléctricos periódicamente. Nunca utilice este compresor cerca de agua o en un entorno donde pueda producirse una descarga eléctrica.

15. MANTÉNGASE ALERTA

Vigile lo que está haciendo. Utilice el sentido común. No utilice el compresor si está cansado. Nunca utilice el compresor si se encuentra bajo los efectos de alcohol, drogas o medicamentos que puedan producir somnolencia.

16. COMPRUEBE LAS PIEZAS DAÑADAS Y LAS FUGAS DE AIRE

Antes de continuar utilizando el compresor, se debe comprobar minuciosamente cualquier protección o pieza dañada para determinar si funcionará correctamente y si realizará su función adecuadamente.

Efectúe una comprobación de la alineación y conexión de piezas móviles, la rotura de piezas, el montaje, las fugas de aire y cualquier otro elemento que pueda afectar al funcionamiento.

Las protecciones o piezas dañadas deben repararse o sustituirse adecuadamente en un centro de servicio autorizado, a menos que se especifique de otro modo en este manual de instrucciones. También se deben sustituir los controladores de presión defectuosos en un centro de servicio autorizado. No utilice el compresor si el interruptor de encendido/apagado no funciona correctamente.

17. UTILICE EL COMPRESOR CORRECTAMENTE

Utilice el compresor de acuerdo con las instrucciones proporcionadas. Nunca permita que niños, personas no familiarizadas con su funcionamiento o personas no autorizadas utilicen el compresor.

Tab.1 SECCIÓN VÁLIDA PARA UNA LONGITUD MÁX. DE 20 m (65')

| COMPRESOR | CV | kW | TENSIÓN | DIÁMETRO | LONGITUD MÁX. |
|------------------------|----|-----|----------|------------------------------|----------------|
| AKHL1260E/EX (CE) | 2 | 1,5 | CA 230 V | 2,5 mm | 20 m (65 pies) |
| AKHL1260E/EX (EE: UU.) | | | CA 115 V | #12 (American Wire Gauge) | 15 m (50 pies) |

18. MANTENGA TODOS LOS TORNILLOS, PERNOS Y CUBIERTAS BIEN APRETADOS

Mantenga todos los tornillos, pernos y placas firmemente apretados. Compruebe su estado periódicamente.

19. MANTENGA LAS ASAS LIMPIAS Y LIBRES DE ACEITE Y GRASA

Las asas resbaladizas impiden un agarre seguro del compresor en situaciones inesperadas.

20. MANTENGA LIMPIA LA VENTILACIÓN DE AIRE DEL MOTOR

El conducto de ventilación del motor debe mantenerse limpio para que el aire pueda circular libremente en todo momento. Compruebe frecuentemente la posible acumulación de polvo.

21. UTILICE EL COMPRESOR A LA TENSIÓN NOMINAL

Utilice el compresor a la tensión especificada en su placa de identificación. Si utiliza el compresor a una tensión mayor que la nominal, hará que el motor gire a unas revoluciones anormalmente rápidas, pudiendo dañar el equipo y quemar el motor.

22. NUNCA UTILICE UN COMPRESOR DEFECTUOSO O QUE FUNCIONE DE FORMA ANÓMALA

Si el compresor parece funcionar de forma inusual, muestra iluminado el LED de "REPARACIÓN NECESARIA", hace ruidos extraños o parece averiado de alguna otra forma, deténgalo inmediatamente y solicite las reparaciones oportunas en un centro de servicio autorizado.

23. NO LIMPIE LAS PIEZAS DE PLÁSTICO CON DISOLVENTE

Disolventes como la gasolina, el diluyente, la bencina, el tetracloruro de carbono o el alcohol pueden dañar y fracturar las piezas de plástico. No las limpie con dichos disolventes. Limpie las piezas de plástico con un paño suave ligeramente impregnado con un detergente neutro y, a continuación, séquelas completamente.

24. UTILICE SOLO PIEZAS DE REPUESTO ORIGINALES

La utilización de piezas no originales puede invalidar la garantía y puede provocar averías y causar lesiones. Las piezas originales están disponibles en su distribuidor.

25. NO MODIFIQUE EL COMPRESOR

No modifique el compresor. Consulte siempre a un centro de servicio autorizado para efectuar cualquier reparación. Una modificación no autorizada no solo puede afectar al rendimiento del compresor, sino que también puede provocar un accidente o una lesión al personal de reparaciones que no tenga los conocimientos y la experiencia técnica necesarios para realizar las operaciones de reparación correctamente.

26. APAGUE EL INTERRUPTOR DE ALIMENTACIÓN CUANDO EL COMPRESOR NO SE ESTÉ UTILIZANDO

Cuando no se esté utilizando el compresor, coloque el interruptor de alimentación en la posición APAGADO (OFF), desconecte el enchufe de la fuente de alimentación y abra la llave de vaciado para descargar el aire comprimido del depósito de aire.



27. NUNCA TOQUE LA SUPERFICIE DE LAS PARTES A ALTA TEMPERATURA

Para evitar cualquier riesgo de quemadura, no toque los tubos, la culata, el cilindro, el motor, el depósito, la caja del inversor ni ninguna otra pieza metálica.

28. NO DIRIJA EL CHORRO DE AIRE HACIA EL CUERPO

No dirija el aire comprimido hacia personas o animales, ya que existe riesgo de lesión.

29. VACÍE EL DEPÓSITO

Vacíe el depósito a diario.

30. NO DETENGA EL COMPRESOR EXTRA-YENDO EL ENCHUFE

Utilice el interruptor de alimentación.

31. SIEMPRE QUE SE UTILICE EL LADO DE ALTA PRESIÓN DEL COMPRESOR MAX POWERLITE, DEBEN UTILIZARSE PIEZAS ORIGINALES PARA LAS HERRAMIENTAS MAX POWERLITE Y LA MANGUERA POWERLITE.

32. NO UTILICE NUNCA UN TRANSFORMADOR EN LA FUENTE DE ALIMENTACIÓN DE ESTE PRODUCTO. LA UTILIZACIÓN DE UN TRANSFORMADOR PARA AUMENTAR LA TENSIÓN PROVOCARÁ UNA AVERÍA O UN SOBRECARGO. (SI SE UTILIZA UN TRANSFORMADOR, LA MÁQUINA DETENDRÁ SU FUNCIONAMIENTO.)

33. NUNCA CONECTE EL COMPRESOR A UN GENERADOR O A UNA FUENTE DE ALIMENTACIÓN DE CORRIENTE CONTINUA

El compresor sufrirá una avería o daños a causa del sobrecalentamiento.

34. ESTE COMPRESOR ESTÁ DISEÑADO PARA USO EN INTERIORES. NO INSTALE EL COMPRESOR EN UN LUGAR EXPUESTO A LA LLUVIA O A SALPICADURAS DE AGUA, UN LUGAR CON MUCHA HUMEDAD O UN LUGAR A ALTAS TEMPERATURAS

Si se utiliza en condiciones húmedas, puede producirse una descarga eléctrica o un cortocircuito capaz de provocar un incendio.

Utilice el compresor en las condiciones medioambientales indicadas en las especificaciones. Asimismo, no lo utilice ni almacene en entornos fríos.

35. NO UTILICE LA HERRAMIENTA CERCA DE UNA SUSTANCIA INFLAMABLE

Nunca utilice la herramienta cerca de una sustancia inflamable (diluyente, gasolina, etc.). Los vapores volátiles de estas sustancias pueden ser atraídos hacia el compresor y comprimidos junto con el aire, lo que podría provocar una explosión.

36. NUNCA UTILICE LA HERRAMIENTA EN UNA ATMÓSFERA EXPLOSIVA

Las chispas generadas por la herramienta pueden prender gases atmosféricos, polvo u otros materiales combustibles.

37. ASEGÚRESE DE QUE EL COMPRESOR ESTÉ CONECTADO A TIERRA

Conecte a tierra el compresor para evitar que los operarios sufran descargas eléctricas. Se incluye un cable de 3 polos y un enchufe de conexión a tierra de 3 polos que puede conectarse a una toma de tierra adecuada.

Un cable con bandas verdes y amarillas es un conductor de tierra. Nunca lo conecte a otros terminales con tensión.

38. TRANSPORTE EL COMPRESOR DE LA MANERA ADECUADA, COMO SE INDICA A CONTINUACIÓN:

- AKHL 1260E: agarre las asas del compresor con ambas manos.



- AKHL 1260EX: transporte el compresor sirviéndose de dos personas que lo agarren por cada uno de los lados.

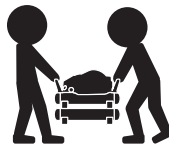

No vuelque el compresor, ni lo eleve con un gancho o una cuerda.

39. TENGA CUIDADO DE TRANSPORTAR EL COMPRESOR CORRECTAMENTE; NO LO VUELQUE NI LO ELEVE CON GANCHOS O CUERDAS.

40. NO PONGA LOS DEDOS EN LA VÁLVULA DE DESCARGA NI EN LOS HUECOS DEL ARMAZÓN.

Puede sufrir lesiones, descargas eléctricas o quemaduras.

41. NO UTILICE NINGÚN TIPO DE ENCHUFE ADAPTADOR CON EL COMPRESOR

El compresor viene equipado de fábrica con un cable eléctrico específico y un enchufe para conectar a una fuente eléctrica adecuada. Nunca modifique el enchufe de ninguna forma. No utilice ningún tipo de enchufe adaptador con el compresor.

42. SI RESULTA INEVITABLE USAR EL COMPRESOR EN UN LUGAR HÚMEDO, UTILICE UNA FUENTE DE ALIMENTACIÓN PROTEGIDA POR UN INTERRUPTOR DE CIRCUITO DE FUGA A TIERRA (ICFT)

El uso de un ICFT reduce el riesgo de descarga eléctrica.

3. ESPECIFICACIONES

| N° de producto | | AKHL1260E/EX (CE) | AKHL1260E/EX (EE: UU.) |
|--|------|--|-----------------------------------|
| Dimensiones | L. | 583 mm / EX: 583 mm | 23 pulg. / EX: 23 pulg. |
| | A n. | 309 mm / EX: 380 mm | 12-1/8" / EX: 15 pulg. |
| | A l. | 337 mm / EX: 479 mm | 13-1/4" / EX: 18-7/8 pulg. |
| Peso | | 16,2 kg / EX: 23,3 kg | 35,4 lb / EX: 51,1 lb |
| Fuente de alimentación | | CA 230 V ±10% 50 Hz ±1% Ø1 | CA 115 V ±10% 60 Hz ±1% Ø1 |
| Corriente nominal | | 6 A | 12 A |
| Capacidad del depósito | | 4,3 l x 2 / EX: 4,3 l x 5 | 1,14 gal. x 2 / EX: 1,14 gal. x 5 |
| Potencia del motor | | 2 CV | |
| Conexión a tierra de protección | | Clase 1 | |
| Estructura de protección | | IP20 | |
| Temperatura de funcionamiento | | 0 °C a +40 °C 32 °F a 104 °F | |
| Humedad de funcionamiento | | 85% HR o inferior. Sin condensación. | |
| Altura sobre el nivel del mar | | HASTA 1.000 m 3.281 pies | |
| Temperatura de almacenamiento | | -10 °C a +50 °C 14 °F a 122 °F | |
| Humedad de almacenamiento | | 85% HR o inferior. Sin condensación. | |
| Rango de funcionamiento del interruptor de presión | | APAGADO: 34 bares 500 psi ENCENDIDO: 30 bares 435 psi | |

4. INSTRUCCIONES DE USO

Desembale el compresor y compruebe que no existan deficiencias o daños causados durante el transporte, ni pernos o tornillos flojos.

⚠ ADVERTENCIA

LEA LA SECCIÓN TITULADA "INSTRUCCIONES DE SEGURIDAD"

LLEVE GAFAS PROTECTORAS O DE SEGURIDAD

La zona de los ojos se encuentra siempre bajo peligro potencial debido a la presencia de polvo en el aire expulsado o a la posibilidad de que una grapa o un clavo salgan despedidos si se manipula la herramienta de manera incorrecta. Por ese motivo, es necesario utilizar siempre gafas protectoras o de seguridad al utilizar la herramienta.

El encargado y/o el usuario deben asegurarse de que se lleve la protección ocular apropiada. El equipo de protección ocular debe cumplir los requisitos de la Directiva del Consejo 89/686/CEE del 21 de diciembre de 1989 (Instituto Nacional Americano de Normalización, ANSI Z87.1) y proporcionar protección tanto frontal como lateral.

NOTA: Las gafas sin protección lateral y las pantallas únicamente frontales no aseguran una protección adecuada.

NOTA: La información contenida en este manual de instrucciones está elaborada para ayudarle a conseguir un funcionamiento y un mantenimiento seguros del compresor.

Algunas ilustraciones de este manual de instrucciones pueden mostrar datos o accesorios diferentes de los de su propio compresor.

1. INSTRUCCIONES DE CONEXIÓN A TIERRA

1. ESTE PRODUCTO DEBE SER CONECTADO A TIERRA

En caso de producirse un cortocircuito, la conexión a tierra reduce el riesgo de descarga eléctrica proporcionando un hilo de escape para la corriente eléctrica. Este producto está equipado con un cable que incluye un hilo de conexión a tierra con un enchufe adecuado de conexión a tierra. El enchufe debe conectarse a una toma de corriente correctamente instalada y provista de conexión a tierra de acuerdo con las normativas y ordenanzas locales.

2. **⚠ ADVERTENCIA: LA INSTALACIÓN INCORRECTA DEL ENCHUFE DE CONEXIÓN A TIERRA PUEDE PROVOCAR UN RIESGO DE DESCARGA ELÉCTRICA**

Si fuese necesario reparar o sustituir el cable o el enchufe, no conecte el hilo de conexión a tierra a ningún otro terminal eléctrico. El hilo de conexión a tierra es el hilo recubierto con un aislante cuya superficie es verde con o sin bandas amarillas.

3. **CONSULTE A UN TÉCNICO O ELECTRICISTA CUALIFICADO SI NO ENTIENDE BIEN LAS INSTRUCCIONES DE CONEXIÓN A TIERRA, O SI NI TIENE CLARO SI EL PRODUCTO ESTÁ CORRECTAMENTE CONECTADO A TIERRA. NO MODIFIQUE EL ENCHUFE PROPORCIONADO; SI NO ENCAJA EN LA TOMA, SOLICITE A UN ELECTRICISTA CUALIFICADO QUE INSTALE UNA TOMA ADECUADA.**

4. **EL MODELO DE LA CE ESTÁ DISEÑADO PARA USARSE EN UN CIRCUITO CON UNA TENSIÓN NOMINAL DE 230 V, Y EL DE EE. UU. EN UN CIRCUITO CON UNA TENSIÓN NOMINAL DE 120 V. TODOS LOS PRODUCTOS INCORPORAN UN ENCHUFE DE CONEXIÓN A TIERRA. CONECTE EL PRODUCTO ÚNICAMENTE A UNA TOMA QUE TENGA LA MISMA CONFIGURACIÓN QUE EL ENCHUFE. NO UTILICE UN ADAPTADOR CON ESTE PRODUCTO.**

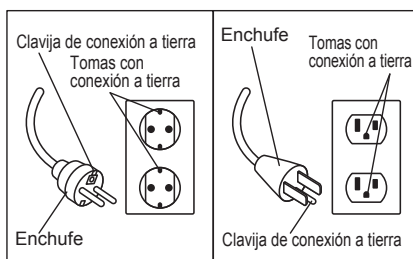

2. INSTALACIÓN

⚠ ADVERTENCIA

1. **NUNCA UTILICE LA MÁQUINA EN UN LUGAR EN EL QUE SE HAYA ALMACENADO ALGUNA SUSTANCIA COMBUSTIBLE VOLÁTIL.**

Nunca la utilice cerca de gasolina, diluyente, gas, pintura o agentes adhesivos, puesto que podrían encenderse o detonar.

- 2. NUNCA UTILICE LA MÁQUINA CERCA DEL CALOR DEL FUEGO O DE CUALQUIER SUSTANCIA COMBUSTIBLE.**
- 3. NO UTILICE LA MÁQUINA EN UN LUGAR POLVORIENTO (VIRUTAS DE MADERA, ETC.).**
- 4. NUNCA UTILICE LA MÁQUINA EN UN LUGAR INESTABLE.**

Nunca utilice la máquina en un lugar donde pueda moverse o caer.
Instale el compresor sobre un suelo plano, con las patas de goma debajo; el ángulo de inclinación permitido del suelo es de hasta 10 grados. Si el suelo de instalación está inclinado y resbaladizo, asegúrese de que el compresor no se mueve durante el funcionamiento. No lo utilice sobre un soporte o plataforma del que se pueda caer.
- 5. UTILICE LA MÁQUINA EN LA ORIENTACIÓN ADECUADA.**

Instálela de forma adecuada.
- 6. NUNCA INSTALE LA MÁQUINA BAJO LA LLUVIA O EN UN LUGAR EXPUESTO A SALPICADURAS DE AGUA O A ALTAS TEMPERATURAS.**

Utilizarla en condiciones húmedas puede provocar un cortocircuito o una descarga eléctrica, causando un incendio debido al sobrecalentamiento o la ignición.
- 7. EVITE UN LUGAR EXPUESTO A LAS ALTAS TEMPERATURAS O A LA LUZ SOLAR DIRECTA; ASEGÚRESE DE UTILIZAR LA MÁQUINA EN UN LUGAR BIEN VENTILADO Y A LA SOMBRA.**

Utilizarla en un lugar a alta temperatura o bajo la luz solar directa no solo reduce su durabilidad, sino que aumenta la temperatura del cuerpo principal, reduciendo su seguridad. Asegúrese de utilizarla en un lugar bien ventilado y a la sombra.
La temperatura ambiente adecuada es de entre +5 °C y +30 °C (41 °F a 86 °F). La máxima es de 0 °C a +40 °C (32 °F a 104 °F).
- 8. NUNCA BLOQUEE UN ORIFICIO DE VENTILACIÓN NI UTILICE LA MÁQUINA EN UNA CÁMARA O UN LUGAR ESTRECHO (EN UN VEHÍCULO, ETC.).**

El incumplimiento de estas instrucciones puede generar un calentamiento anormal que cause una avería o un accidente.
Instale el compresor a una distancia de 1 m o más de la pared para garantizar una ventilación y refrigeración suficientes.
- 9. No utilice el compresor en un lugar en el que la temperatura sea de 0 °C (32 °F) o menos o la temperatura ambiente supere los + 40 °C (104 °F).**

3. NOMBRE DE LAS PIEZAS (véase la Fig. A)

Descripción de funciones de los componentes más importantes

| | | |
|---|---|---|
| ① | Interruptor de alimentación | Enciende o apaga la fuente de alimentación |
| ② | Pomo de ajuste de la válvula de reducción de presión (ALTA) (tapón naranja) | Diseñada para utilizar exclusivamente con la herramienta <i>PowerLite</i> . Ajusta la presión de funcionamiento de la herramienta <i>PowerLite</i> . |
| ③ | Pomo de ajuste de la válvula de reducción de presión (NORMAL) (tapón amarillo) | Ajusta la presión suministrada a las herramientas neumáticas y clavadoras de presión normal (con una presión de aire de funcionamiento de 8,3 bares [120 psi] máximo). |
| ④ | Manómetro del depósito | Indica la presión del depósito. La presión aumenta hasta 34 bares (500 psi). |
| ⑤ | Manómetro (ALTA PRESIÓN) | Indica la presión establecida en las válvulas de reducción de presión (ALTA). (24,5 bares [335 psi] máximo) |
| ⑥ | Manómetro (PRESIÓN NORMAL) | Indica la presión establecida en las válvulas de reducción de presión (NORMAL). (8,3 bares [120 psi] máximo) |
| ⑦ | Mandril neumático de alta presión (para herramientas MAX <i>PowerLite</i>) | Conecta la manguera de aire MAX <i>PowerLite</i> de las herramientas <i>PowerLite</i> . |
| ⑧ | Mandril neumático de presión normal (para las herramientas de presión normal) | Conecta la manguera de aire de las clavadoras de presión normal. |
| ⑨ | Llave de vaciado | Vacía el agua y el aire comprimido. Efectúe el vaciado una vez finalizado el trabajo o más veces al día. |
| ⑩ | Enchufe de corriente | Se puede utilizar con una toma de tierra de tríodo. |
| ⑪ | Cable de alimentación | |
| ⑫ | Depósito de aire | |
| ⑬ | Pata de goma | |
| ⑭ | Panel de control | Permite alternar entre el modo Normal y Silencio. (Véase la Fig. B) Para obtener más información sobre los LED e interruptores del panel de control, consulte "Panel de control" en la página 50. <ul style="list-style-type: none"> • El consumo de corriente se reduce durante el funcionamiento en modo Silencio. |
| ⑮ | Empuñadura para llevar la herramienta con las dos manos | |
| ⑯ | Mandril neumático 44K | Conecta el tubo flexible M-5 de los tres depósitos inferiores. |
| ⑰ | Tubo flexible M5 | Conecta los dos depósitos superiores y los tres depósitos inferiores. |
| ⑱ | Tapón de cierre | Sella la parte donde se acopla el mandril neumático 44K. |

Panel de control (véase Fig. B)

⑲ LED DE ENCENDIDO

⑳ LED DE MANTENIMIENTO

Si se ilumina, envíe la máquina a su distribuidor o a un centro de servicio autorizado para su inspección. (Consulte la página 56)

㉑ LED DE ASISTENCIA TÉCNICA

Si se ilumina, indica una avería en el inversor o el motor. Envíe la máquina a su distribuidor o a su centro de servicio autorizado para su revisión o reparación. (Consulte la página 54)

㉒ LED DE PROBLEMA ELÉCTRICO O DE TEMPERATURA

Consulte los tipos de alarma en el capítulo 6. (Consulte la página 54)

㉓ INTERRUPTOR DEL MODO SILENCIO

Esta máquina incorpora un modo Silencio de funcionamiento para ahorrar energía que puede seleccionar cuando desee suprimir los ruidos que acompañan al funcionamiento, o cuando se prevea la activación del disyuntor durante el funcionamiento continuo. Pulse el interruptor del modo Silencio para activar este modo.

- Cuando se cambia el modo de funcionamiento, suena un pitido de alarma y el LED se ilumina.
- El interruptor puede utilizarse independientemente de si el compresor están en funcionamiento o está parado.
- El estado de la última operación se almacena en la memoria incluso aunque se haya activado el disyuntor o se haya desconectado el enchufe de corriente de la toma eléctrica durante el funcionamiento.
- Aunque el interruptor del modo Silencio esté pulsado a una temperatura ambiente baja, el compresor continúa funcionando en modo Normal hasta que alcanza la presión de cierre. Una vez que el compresor se ha calentado completamente, la próxima vez que se utiliza conmuta al modo Silencio.

4. PROCEDIMIENTO DE USO DE LA MÁQUINA

Inspección y comprobación previas al uso

ADVERTENCIA

- Antes de usar la máquina, compruebe el apriete de pernos y tuercas y la posible falta de alguna pieza.
 - La fuente de alimentación utilizada debe cumplir las especificaciones siguientes y disponer de un disyuntor. Rango de tensión permisible: $\pm 10\%$.
CE: CA 230 V/10 A; EE. UU.: CA 115 V/15 A
 - El cable alargador o bobina de cable utilizados deben cumplir las especificaciones siguientes respectivamente en cuanto a diámetro y longitud. Asimismo, el cable deberá estar totalmente desplegado al utilizarse.
CE: diámetro: 2,5 mm² mínimo; longitud: 20 m máximo
EE. UU.: diámetro: AWG12 mínimo; longitud: 15,24 m (50 pies) máximo
 - Compruebe que la máquina está instalada en la orientación correcta cuando se utilice.
- * Utilice la máquina según las instrucciones proporcionadas en "INSTRUCCIONES DE SEGURIDAD" en la página 41.
- * Los valores de presión de la descripción no incluyen el error en la lectura del manómetro.

1. Después de desactivar el interruptor de alimentación de la máquina, introduzca el enchufe en la toma eléctrica.
2. (Fig. C,D) Active el interruptor de alimentación mientras mantiene totalmente abierta la llave de vaciado. La alarma emite un pitido al mismo tiempo.
 - Para ver los patrones de sonido de la alarma, consulte la página 54.
3. (Fig. D) Asegúrese de que el motor empieza a funcionar y que el aire sale por el grifo de vaciado cuando éste está abierto.
4. (Fig. E) Cierre la llave de vaciado y asegúrese de que no sale aire por ella.

5. Gire a tope hacia la derecha el pomo de ajuste (en 2 lugares) de la válvula de reducción de presión y asegúrese de que esta operación mueve la aguja del manómetro (Fig. F) en ambos lugares.

PRECAUCIÓN

- Dado que la presión del depósito de aire aumenta debido a las características de presión de la válvula de reducción de presión, la presión puede variar respecto a la presión de suministro establecida hasta 3 bares (44 psi).
Gire hacia la izquierda el pomo de ajuste de la válvula de reducción de presión para reducir la presión y, a continuación, proceda al ajuste mientras aumenta la presión girando hacia la derecha el pomo de ajuste.
6. Asegúrese de que la operación de compresión se detiene automáticamente en el plazo de tiempo siguiente:
 - 1260E: aprox. 6 minutos
 - 1260EX: aprox. 12 minutosExcepto cuando se activa la función de ahorro de energía en el modo Silencio, se conecta el depósito auxiliar o se produce una caída de tensión, ya que en estas situaciones aumentan las horas de funcionamiento.
 7. Una vez se detenga el funcionamiento, espere 5 minutos para confirmar que no existen fugas de aire o ruidos anómalos y que el compresor no vuelve a ponerse en marcha.
 8. (Fig. D) Descargue el aire comprimido abriendo un poco la llave de vaciado. Asegúrese de que se reanuda el funcionamiento debido al descenso de la presión.
 9. (Fig. E,G) Cierre la llave de vaciado y desconecte el suministro de corriente mientras la operación de compresión está activada para asegurarse de que estas acciones detienen la máquina.
 10. (Fig. H) Gire hacia la izquierda el pomo de ajuste (en 2 lugares) de la válvula de reducción de presión y asegúrese de que esta operación mueve hacia abajo la aguja del manómetro en ambos lugares. (Es posible que oiga ruidos debido a la fuga de aire, pero esto no significa que exista una avería).

11. (Fig. D) Abra la llave de vaciado para descargar todo el aire comprimido y el agua del depósito de aire.

Si detecta alguna anomalía en la comprobación o la inspección previas al uso, envíe la máquina a su distribuidor o centro de servicio autorizado para efectuar una inspección o reparación.

Procedimiento de uso

Antes de utilizar la máquina, asegúrese de llevar a cabo las labores de "Inspección y comprobación previas al uso" descritas en la página 51.

1. Abra totalmente la llave de vaciado y active el interruptor de alimentación. La alarma emitirá un pitido al mismo tiempo.

- Para ver los patrones de sonido de la alarma, consulte la página 54.
Una vez haya comenzado el funcionamiento, cierre la llave de vaciado para aumentar la presión.

2. (Fig. I) Tras confirmar que el funcionamiento se ha detenido debido al aumento de presión, gire el pomo de ajuste de la válvula de reducción de presión para ajustar la presión de funcionamiento de la clavadora y la herramienta neumática en el nivel correcto. Cuando ajuste la presión, gire hacia la izquierda el pomo de ajuste de la válvula de reducción de presión para ajustar la presión en un nivel 2 bares por debajo del valor correcto. A continuación, proceda a realizar el ajuste mientras aumenta la presión girando el pomo hacia la derecha.

- Asegúrese de iniciar el ajuste a un nivel inferior a la presión correcta y continúe el ajuste mientras aumenta la presión desde ese nivel hacia arriba. Si comienza el ajuste desde un nivel más alto que el valor correcto, se producirá un error entre el valor del manómetro y la presión utilizada realmente. (Debido a las características de la válvula de reducción de presión)
- Las dos válvulas de reducción de presión incluidas en esta máquina le permiten conectar la MAX *PowerLite* y la clavadora multiuso o la herramienta neumática.
<Válvula de reducción de presión H> Permite la conexión y el uso de herramientas MAX PowerLite (con una presión de funcionamiento de 24,5 bares [355 psi] máximo)
<Válvula de reducción de presión L> Permite la conexión y el uso de clavadoras

multiuso o herramientas neumáticas (con una presión de funcionamiento de 8,3 bares [120 psi] máximo)

ADVERTENCIA

- **Debe respetar la presión de aire de funcionamiento especificada para las clavadoras y las herramientas neumáticas.**
El uso de una clavadora o una herramienta neumática sin ajustar la presión de suministro con la válvula de reducción puede reducir sensiblemente su rendimiento, acortar su vida útil y provocar daños.

- El uso de una clavadora o una herramienta neumática con un nivel de presión incorrecto (con una presión innecesariamente alta) aumenta su consumo de aire y reduce potencialmente su capacidad en un trabajo continuado. Asegúrese de usarlas con el nivel de presión correcto.

3. (Fig. J) Tras concluir las tareas de ajuste de la presión de suministro, puede iniciar el funcionamiento conectando la manguera de aire a la salida de aire (mandril neumático).

4. Conecte la manguera de aire de alta presión de las herramientas MAX PowerLite al mandril neumático de alta presión en el lado H de la válvula de reducción de presión.

Conecte la manguera de aire de la clavadora multiuso al mandril neumático en el lado L de la válvula de reducción de presión.

- El mandril neumático es del tipo "un toque", lo que le permite conectar la clavija de aire al mandril neumático simplemente presionando.

ADVERTENCIA

- **Antes de conectar la manguera de aire a este compresor, asegúrese de que la manguera de aire y la fijación de la manguera están firmemente aseguradas.**

5. DISPOSITIVO DE PROTECCIÓN

Si el calor interno aumenta durante el funcionamiento debido a la obstrucción del orificio de flujo de aire, si la máquina se utiliza en un entorno muy caliente o si se produce una anomalía en el interior de la máquina, el protector térmico puede detener el funcionamiento del motor para evitar que se quemé. En este caso se activará la alarma. En tal caso:

1. **(Fig. G,K) Desactive el interruptor de alimentación y desconecte el enchufe de corriente de la toma eléctrica.**
 - Para ver los patrones de sonido de la alarma, consulte la página 54.
2. **(Fig. C,L) Conecte el enchufe de corriente a la toma eléctrica y active el interruptor de alimentación para reanudar el funcionamiento.**
 - Aunque el motor se haya enfriado lo suficiente, es posible que, al reanudar el funcionamiento, el dispositivo de protección se active poco después. En otros casos, puede ocurrir que el funcionamiento no pueda reanudarse cuando se conecta el interruptor de alimentación. Si eso sucede, espere durante unos 30 minutos hasta que el motor se enfríe antes de poner de nuevo en funcionamiento la máquina.

ADVERTENCIA

3. Si el dispositivo de protección se activa sin que haya problemas aparentes, interrumpa la utilización del compresor y envíelo a su distribuidor o a su centro de servicio autorizado para efectuar las comprobaciones y reparaciones oportunas.

6. ANOMALÍAS DURANTE EL FUNCIONAMIENTO

ADVERTENCIA

- Si detecta alguna anomalía, no utilice el compresor.

Si descubre cualquiera de los siguientes fenómenos anómalos, desactive el interruptor de alimentación inmediatamente, desconecte el enchufe de corriente de la toma eléctrica y envíe la máquina a su distribuidor o a su centro de servicio autorizado para efectuar las comprobaciones y reparaciones oportunas.



1. **Se pueden producir los siguientes problemas incluso aunque no existan problemas con la fuente de alimentación o el cableado: (Consulte "DISPOSITIVO DE PROTECCIÓN" en la página 53.)**
 - Al activar el interruptor de alimentación la máquina no arranca.
 - El motor produce gemidos.
2. **Durante el funcionamiento se producen sonidos extraños. (Consulte "AJUSTE AUTOMÁTICO DE LA POTENCIA DE FUNCIONAMIENTO" (CONTROL DEL INVERSOR) en la página 55.)**
3. **Se activa la válvula de seguridad en lugar del sensor de presión, permitiendo la expulsión del aire comprimido.**
4. **Se produce una fuga de aire.**
5. **La presión no aumenta. (Consulte la página 55)**
6. **Al tocar la parte metálica se siente una ligera descarga eléctrica.**
7. **Durante el funcionamiento se producen otras anomalías diferentes a las anteriores.**

7. TIPOS DE ALARMA

Durante el funcionamiento normal

| Sonidos de alarma | Síntoma | Medidas tomadas |
|----------------------------|---------------------------------|-----------------|
| Un único pitido corto (Pi) | Al conectar la alimentación | - |
| | Al seleccionar el modo Silencio | - |

En caso de funcionamiento anómalo

| | INDICADOR LED | Sonidos de alarma | Causa | | Medidas tomadas |
|---|---|-----------------------------------|---|---|---|
| | | | CE | EE. UU. | |
| ① |  Parpadeo corto | Ninguno | La fuente de alimentación es superior a 258 V o inferior a 195 V | La fuente de alimentación es superior a 138 V o inferior a 90 V | Examine el estado de la fuente de alimentación (consulte la página 55) |
| | | Pitidos cortos (Pi, Pi, Pi...) | La fuente de alimentación tiene una tensión demasiado alta o demasiado baja | | |
| ② |  Parpadeo largo | Pitidos largos (Pii, Pii, Pii...) | <ul style="list-style-type: none"> La temperatura del motor es anormalmente alta La temperatura del circuito de control ha aumentado hasta un alcanzar un nivel anormalmente alto | | <ul style="list-style-type: none"> No utilice el compresor con temperaturas extremadamente altas. Examine el estado de la fuente de alimentación (consulte la página 55) Nunca bloquee un orificio de ventilación ni utilice la máquina en una cámara o un lugar estrecho (en un vehículo, etc.) |
| ③ |  Rayo | Pitidos (Piiiiiii.....) | <ul style="list-style-type: none"> El motor no funciona Fallo del circuito de control | | Se debe a un fallo del inversor o el motor. Envíe la máquina a su distribuidor o a su centro de servicio autorizado para su revisión o reparación. |

8. CÓMO INSTALAR EL DEPÓSITO 1260E OPCIONAL

En la máquina AKHL1260E puede instalarse el depósito de aire AKTH13 para 1260EX. Si necesita más aire, siga los pasos indicados a continuación para instalar el depósito de aire opcional.

Instalación

1. (Fig. G,K) Desactive el interruptor de alimentación del compresor y desconecte el cable de alimentación de la toma eléctrica.
2. (Fig. D) Abra la llave de vaciado y descargue el aire comprimido del depósito.
3. (Fig. M) Retire los cuatro tornillos de las patas de goma del compresor.
4. (Fig. N,O) Retire el tapón de cierre del compresor girándolo hacia la derecha y realice el montaje girando hacia la izquierda el mandril neumático 44K incluido con el AKTH13.
5. (Fig. P) Monte las patas de goma del compresor en los soportes del AKTH13.
6. (Fig.Q) Apriete bien los cuatro tornillos con un destornillador.
7. (Fig. R) Conecte el conector del tubo flexible al mandril neumático 44K. Al realizar la conexión, presione la clavija de aire con fuerza, ya que el proceso de acoplamiento se realiza en dos fases.
8. (Fig. L,C) Compruebe que los cuatro tornillos y el mandril neumático 44K no estén flojos, conecte el cable de alimentación del compresor a la toma eléctrica y active el interruptor de alimentación del compresor.
9. Antes de utilizar la máquina, asegúrese de llevar a cabo las labores de "Inspección y comprobación previas al uso" descritas en la página 51.

Extracción

1. (Fig. G,K) Desactive el interruptor de alimentación del compresor y desconecte el cable de alimentación de la toma eléctrica.
2. (Fig. D) Abra la llave de vaciado del compresor y el depósito de aire opcional y descargue el aire comprimido del depósito.
3. (Fig. S) Desconecte el conector del tubo flexible del mandril neumático 44K. Gire la

cubierta del mandril neumático 44K hacia la izquierda y empújela para extraer la clavija de aire.

4. (Fig. T) Retire los cuatro tornillos de las patas de goma que fijan el depósito de aire opcional al compresor y levante el compresor para retirar el depósito.
5. (Fig. U) Apriete bien los cuatro tornillos con un destornillador.
6. (Fig. L,C) Conecte el cable de alimentación del compresor a la toma eléctrica y active el interruptor de alimentación del compresor.
7. Antes de utilizar la máquina, asegúrese de llevar a cabo las labores de "Inspección y comprobación previas al uso" descritas en la página 51.

9. AJUSTE AUTOMÁTICO DE LA POTENCIA DE FUNCIONAMIENTO (CONTROL DEL INVERSOR)

La máquina incorpora un inversor controlado por un microordenador para garantizar el aprovechamiento máximo del rendimiento de descarga. El ajuste de la potencia de funcionamiento es automático hasta que la presión del depósito de la máquina alcanza el nivel máximo. Los sonidos de funcionamiento puede cambiar cuando se activa la potencia de funcionamiento, pero no debe preocuparse por ello. Los cambios en los sonidos no se deben a un fallo.

- El nivel de presión en el que se activa el cambio de la potencia varía dependiendo de la capacidad de la fuente de alimentación principal, el tipo de alargador utilizado y el uso simultáneo de otros equipos eléctricos. Si la tensión es excesivamente baja, se necesitará más tiempo para el proceso de llenado.
- Si el tiempo de llenado dura más de lo habitual o si la presión no aumenta, cambie la conexión de corriente a la fuente de alimentación (vuelva a conectar la fuente de alimentación principal) o detenga el uso conjunto de la fuente de alimentación con otra herramienta eléctrica.
- Cuando la capacidad de la alimentación principal es excesivamente baja, o cuando se utiliza junto con otra herramienta eléctrica, se produce una calda de tensión radical que produce un fallo del arranque.
- El disyuntor de la fuente de alimentación se puede activar si el consumo de corriente total

resultante del uso simultáneo con otra herramienta eléctrica sobrepasa la capacidad de corriente del disyuntor.

Si el disyuntor se activa, el interruptor de alimentación del compresor pasa a la posición OFF (desactivado).

Deje de utilizar otras herramientas eléctricas en la misma fuente de alimentación que el compresor. Luego, al cabo de 30 segundos o más, lleve el interruptor a la posición ON (activado).

10. PARA MANTENER EL RENDIMIENTO

1. Vacíe el agua de la máquina.

Tras finalizar el trabajo, abra la llave de vaciado gradualmente para vaciar el aire comprimido y el agua del depósito de aire hasta que la aguja del manómetro del depósito indique 0.

- **Si no vacía el agua del interior del depósito se creará moho, que puede causar una avería.**

2. (Fig. B¹⁹) El LED de mantenimiento se ilumina.

Las horas de funcionamiento de esta máquina se miden con un microordenador. El LED DE MANTENIMIENTO se ilumina cuando la máquina alcanza 1.000 horas de funcionamiento. Si el LED de mantenimiento se ilumina, envíe la máquina a su distribuidor o a su centro de servicio autorizado para efectuar una revisión.

3. Efectúe inspecciones periódicas de la máquina.

El usuario debe realizar una limpieza y una inspección de la máquina para mantener su rendimiento. Solicite a su distribuidor o a su centro de servicio autorizado que inspeccionen la máquina más de una vez al año.

4. Manipule esta máquina con sumo cuidado.

La caída accidental, el choque contra objetos sólidos o los golpes contra la máquina pueden provocar deformaciones, roturas o daños en la misma. No golpee ni deje caer la máquina para evitar cualquier accidente.

5. No se siente ni coloque objetos sobre la máquina.

De hacerlo podría provocar una avería o un problema.

6. Inspeccione la máquina cada vez que la utilice.

Compruebe e inspeccione la máquina según el procedimiento descrito en las INSTRUCCIONES DE SEGURIDAD indicadas en la página 41 y posteriores.

7. ACERCA DEL AÑO Y MES DE PRODUCCIÓN

Este producto exhibe el número de producción en la ETIQUETA DE CLASIFICACIÓN. Empezando por la izquierda, los tres primeros dígitos indican el año y el mes de producción.

(Ejemplo)

17408035H

1 — Mes de abril
T — Año 2017

| | |
|---|------------|
| 1 | Enero |
| 2 | Febrero |
| 3 | Marzo |
| 4 | Abril |
| 5 | Mayo |
| 6 | Junio |
| 7 | Julio |
| 8 | Agosto |
| 9 | Septiembre |
| A | Octubre |
| B | Noviembre |
| C | Diciembre |

BEDIENUNGSANLEITUNG

INHALTSVERZEICHNIS

| | |
|---|----|
| 1. SYMBOLE | 57 |
| 2. SICHERHEITSANWEISUNGEN..... | 58 |
| 3. SPEZIFIKATIONEN..... | 63 |
| 4. BETRIEBSANWEISUNGEN..... | 64 |
| 5. SCHUTZVORRICHTUNG..... | 70 |
| 6. STÖRUNGEN WÄHREND DES BETRIEBS..... | 70 |
| 7. SUMMERTON-ARTEN | 71 |
| 8. ANBRINGEN DES OPTIONALEN DRUCKLUFTBEHÄLTERS AM 1260E | 72 |
| 9. AUTOMATISCHE EINSTELLUNG DER BETRIEBSLEIS- TUNG (WECHSELRICHTER-STEUERUNG)..... | 72 |
| 10. MASSNAHMEN ZUR LEISTUNGSERHALTUNG | 73 |

! WARNUNG

LESEN SIE VOR DER VERWENDUNG DES KOMPRESSORS DIESE ANLEITUNG SORGFÄLTIG DURCH, UM DIE KENNNTNIS DER SICHERHEITSHINWEISE UND ANWEISUNGEN SICHERZUSTELLEN. BEWAHREN SIE DIESE ANWEISUNGEN ZUSAMMEN MIT DEM WERKZEUG AUF, DAMIT SIE AUCH SPÄTER EINGESEHEN WERDEN KÖNNEN.

1. SYMBOLE

Im Folgenden werden die Symbole gezeigt, die für das Gerät und diese Bedienungsanleitung verwendet werden. Stellen Sie sicher, dass Sie ihre Bedeutung verstehen, bevor Sie das Gerät verwenden.



LESEN SIE ALLE SICHERHEITSHINWEISE UND ALLE ANWEISUNGEN.

Das Nichtbefolgen der Warnhinweise und Anweisungen kann zum Tod oder zu schweren Verletzungen führen. Bewahren Sie alle Warnhinweise und Anweisungen zum späteren Nachschlagen auf.



GEFAHR EINES ELEKTRISCHEN SCHLAGS

▲ **WARNUNG:** Bevor Sie irgendwelche Arbeiten am Kompressor vornehmen, muss er von der Stromversorgung getrennt werden.



GEFAHR HOHER TEMPERATUREN

▲ **VORSICHT:** Der Kompressor enthält einige Teile, die hohe Temperaturen erreichen können.



GEFAHR DES UNBEABSICHTIGTEN EINSCHALTENS

▲ **VORSICHT:** Der Kompressor könnte sich automatisch einschalten, wenn der Strom nach einem Stromausfall wieder anliegt.



VERWENDEN SIE DEN KOMPRESSOR NICHT IM REGEN

Die Verwendung des Kompressors unter den genannten oder ähnlichen Bedingungen erhöht das Risiko von

Stromschlägen, gefährlichen Fehlfunktionen und Überhitzung.



TRAGEN SIE EINE SICHERHEITSBRILLE ODER SCHUTZBRILLE

Die Augen sind stets gefährdet, sei es durch den von der ausströmenden Luft aufgewirbelten Staub oder durch eine Befestigung, die sich aufgrund unsachgemäßer Handhabung des Werkzeugs plötzlich löst. Deshalb muss beim Gebrauch des Werkzeugs immer eine Sicherheitsbrille oder Schutzbrille getragen werden. Der Arbeitgeber und/oder Anwender muss sicherstellen, dass ein geeigneter Augenschutz getragen wird. Der Augenschutz muss den Anforderungen der Ratsrichtlinie 89/686/EWG vom 21. Dez. 1989 (des American National Standards Institute, ANSI Z87.1) entsprechen und einen Schutz nach vorne und zu den Seiten bieten.

Der Arbeitgeber ist dafür verantwortlich, dass die Vorschriften zum Tragen des Augenschutzes von allen Benutzern des Werkzeugs sowie allen im Arbeitsbereich befindlichen Personen befolgt werden.

HINWEIS: Brillen und Gesichtsschutzschilde ohne Seitenschutz bieten keinen ausreichenden Schutz.



GEHÖRSCHUTZ KANN IN EINIGEN UMGEBUNGEN ERFORDERLICH SEIN

Bei manchen Arbeiten kann der Geräuschpegel so hoch sein, dass es zu Gehörverletzungen

kommen kann. Daher sollten der Arbeitgeber und der Benutzer sicherstellen, dass der notwendige Gehörschutz bereitgestellt und vom Betreiber sowie anderen im Arbeitsbereich befindlichen Personen getragen wird.

BEFOLGEN SIE BEI DER ENTSORGUNG DES GERÄTES ODER ZUGEHÖRIGER TEILE DIE ENTSPRECHENDEN NATIONALEN VORSCHRIFTEN.



Nur für EU-Länder

Entsorgen Sie elektrische Geräte nicht im Hausmüll!

Unter Berücksichtigung der Europäischen Richtlinie 2012/19/EU zu Elektro- und Elektronik-Altgeräten und ihrer Umsetzung in Übereinstimmung mit nationalem Recht müssen elektrische Geräte, die das Ende ihrer Nutzungsdauer erreicht haben, getrennt gesammelt und einer umweltfreundlichen Wiederverwertung zugeführt werden.

Die Kompressoren werden den RoHS-Richtlinien entsprechend hergestellt.

2. SICHERHEITSANWEISUNGEN



⚠️ WARNUNG

ZUR VERMEIDUNG SCHWERER VERLETZUNGEN ODER SACHSCHÄDEN MÜSSEN SIE VOR GEBRAUCH DES GERÄTES DIE FOLGENDEN „SICHERHEITSANWEISUNGEN“ SORGFÄLTIG DURCHLESEN UND VERSTEHEN:

DAS NICHTBEFOLGEN DER WARNHINWEISE KANN ZUM TOD ODER ZU SCHWEREN VERLETZUNGEN FÜHREN.

VORSICHTSMASSNAHMEN ZUM GEBRAUCH DES KOMPRESSORS

WICHTIGE INFORMATIONEN

Die meisten Unfälle bei Betrieb und Wartung des Kompressors gehen auf eine Missachtung grundsätzlicher Sicherheitsvorschriften oder Vorsichtsmaßnahmen zurück. Ein Unfall lässt sich oft vermeiden, indem man eine möglicherweise gefährliche Situation vor deren Auftreten erkennt und entsprechende Sicherheitsregeln beachtet.

Grundsätzliche Sicherheitsvorkehrungen werden im Abschnitt „SICHERHEIT“ dieser Bedienungsanleitung und in den Abschnitten mit den Betriebs- und Wartungsanweisungen beschrieben. Gefahren, die zur Abwendung von Verletzungen oder Sachschäden zu vermeiden sind, werden am Kompressor und in dieser Bedienungsanleitung durch **▲ WARNUNGEN** gekennzeichnet. Verwenden Sie den Kompressor niemals in einer Weise, die vom Hersteller nicht ausdrücklich empfohlen wurde, sofern Sie nicht vorher geklärt haben, dass die vorgesehene Verwendung für Sie und andere sicher ist.

DIE UNSACHGEMÄSSE ODER UNSICHERE BENUTZUNG DES KOMPRESSORS KANN ZUM TOD ODER ZU SCHWEREN VERLETZUNGEN FÜHREN. UM DERARTIGE RISIKEN ZU VERMEIDEN, BEFOLGEN SIE DIESE GRUNDSÄTZLICHEN SICHERHEITSANWEISUNGEN. DER HOCHDRUCK-KOMPRESSOR ERZEUGT DRUCKLUFT MIT HOHEM UND NORMALEM DRUCK. DER HOCHDRUCK-KOMPRESSOR IST IN DER HOCHDRUCKLUFTSTUFE AUSSCHLIESSLICH FÜR DEN BETRIEB MIT POWERLITE NAGELGERÄTEN UND POWERLITE SCHLÄUCHEN AUSGELEGT. EINE NICHT VORSCHRIFTSGEMÄSSE VERWENDUNG FÜHRT ZU SCHWEREN UNFÄLLEN.

1. BERÜHREN SIE NIEMALS BEWEGLICHE TEILE

Halten Sie Hände, Finger und sonstige Körperteile stets von den beweglichen Teilen des Kompressors fern.

2. BETREIBEN SIE DEN KOMPRESSOR NIEMALS OHNE DIE SCHUTZVORRICHTUNGEN

Betreiben Sie den Kompressor nur bei Vorhandensein sämtlicher Schutzvorrichtungen oder Sicherheitseinrichtungen und nur im einwandfreien Zustand. Sofern eine Schutzvorrichtung oder eine Sicherheitseinrichtung für Wartungs- oder Reparaturarbeiten entfernt werden muss, achten Sie unbedingt darauf, dass vor der erneuten Inbetriebnahme des Kompressors die Schutzvorrichtungen oder Sicherheitseinrichtungen wieder angebracht werden.



3. TRAGEN SIE IMMER EINEN AUGENSCHUTZ

Tragen Sie stets eine Schutzbrille oder einen gleichwertigen Augenschutz. Richten Sie Druckluft niemals auf eine Person oder ein Körperteil. Tragen Sie stets eine für die vorhandene Arbeitsumgebung geeignete Schutzausrüstung mit Schallschutz und Schutzkleidung, Schutzhelm und Sicherheitsschuhen.

4. SCHÜTZEN SIE SICH GEGEN ELEKTRISCHEN SCHLAG

Vermeiden Sie Körperkontakt mit geerdeten Flächen, wie Rohren, Heizkörpern, Herden oder Kühlanlagen. Betreiben Sie den Kompressor niemals an feuchten oder nassen Orten.

5. TRENNEN SIE DEN KOMPRESSOR VON DER STROMVERSORGUNG

Bevor Sie den Kompressor reparieren, inspizieren, warten, säubern oder Teile austauschen oder prüfen, ziehen Sie stets den Netzstecker und lassen Sie die Druckluft aus dem Druckluftbehälter ab.

6. VERMEIDEN SIE VERSEHENTLICHES STARTEN

Tragen Sie den Kompressor nicht, während er noch an die Stromversorgung angeschlossen oder der Druckluftbehälter mit Druckluft gefüllt ist. Achten Sie darauf, dass sich der Netzschalter in der Stellung „AUS“ befindet, bevor Sie den Kompressor an die Stromversorgung anschließen.

7. LAGERN SIE DEN KOMPRESSOR ORDNUNGSGEMÄSS

Lagern Sie den Kompressor bei Nichtgebrauch an einem trockenen Ort. Halten Sie den Kompressor von Kindern fern. Sichern Sie den Lagerraum gegen unbefugten Zugang.

8. HALTEN SIE DEN ARBEITSBEREICH SAUBER UND GUT BELEUCHTET

Halten Sie den Arbeitsbereich sauber und gut beleuchtet. In unordentlichen oder dunklen Bereichen kommt es leicht zu Unfällen.

9. HALTEN SIE KINDER FERN

Achten Sie darauf, dass Besucher das Verlängerungskabel des Kompressors nicht berühren. Alle Besucher müssen einen ausreichenden Sicherheitsabstand zum Arbeitsbereich einhalten. Halten Sie den Kompressor von Kindern fern.

10. BENUTZEN SIE DAS GERÄT NIEMALS AN EINEM INSTABILEN ORT

Benutzen Sie es nie an einem Ort, an dem es sich bewegen oder herunterfallen könnte. Achten Sie darauf, den Kompressor auf einem ebenen Boden aufzustellen und mit Gummifüßen auszustatten. Der maximal zulässige Neigungswinkel des Bodens beträgt 10 Grad. Wenn der Boden am Aufstellungsort geneigt und rutschig ist, stellen Sie sicher, dass sich der Kompressor während des Betriebs nicht bewegt. Benutzen Sie das Gerät nicht auf einem Regal oder Gestell, wo es herunterfallen oder umstürzen könnte.

11. TRAGEN SIE GEEIGNETE KLEIDUNG

Tragen Sie keine weiten Kleidungsstücke oder Schmuck. Sie könnten sich in beweglichen Teile verfangen. Schützen Sie langes Haar mit einem Haarnetz oder ähnlichem.

12. BEHANDELN SIE DAS NETZKABEL ORDENTLICH

Ziehen Sie den Stecker niemals am Kabel heraus. Schützen Sie das Netzkabel vor Wärme, Öl und scharfen Kanten.

13. WARTEN SIE DEN KOMPRESSOR SORGFÄLTIG

Kontrollieren Sie die Kabel regelmäßig und lassen Sie beschädigte Kabel vom Vertragskundendienst reparieren.

14. VERWENDEN SIE EIN SICHERES VERLÄNGERUNGSKABEL

Um einen elektrischen Schlag zu vermeiden, verwenden Sie ein dreidrahtiges Verlängerungskabel mit einem dreipoligen Stecker mit Schutzleiter und einer dreipoligen Steckdose mit Schutzleiter. Achten Sie auf einen einwandfreien Zustand des Verlängerungskabels. Falls das Kabel beschädigt ist, ersetzen oder reparieren Sie es. Das Kabel muss für den Bemessungsstrom des Gerätes ausgelegt sein. Ein zu schwach ausgelegtes Kabel bewirkt einen Spannungsabfall oder einen Leistungsverlust und führt zu Überhitzung. Die folgende Tabelle zeigt die verwendete Kabelstärke je nach Kabellänge.

Falls der Kompressor im Außenbereich benutzt werden soll, verwenden Sie ein für den Außenbereich geeignetes Verlängerungskabel.

⚠️ WARNUNG

Vermeiden Sie die Gefahr eines elektrischen Schlags. Benutzen Sie diesen Kompressor niemals mit einem beschädigten oder durchgeschuerten Netz- oder Verlängerungskabel. Untersuchen Sie regelmäßig alle elektrischen Kabel. Benutzen Sie den Kompressor niemals in der Nähe von Wasser oder in einer Umgebung, in der ein elektrischer Schlag auftreten kann.

15. SEIEN SIE VORSICHTIG

Handeln Sie niemals unüberlegt. Gehen Sie keine Risiken ein. Betreiben Sie den Kompressor nicht, wenn Sie übermüdet sind. Benutzen Sie den Kompressor niemals, wenn Sie unter Einfluss von Alkohol, Drogen oder die Aufmerksamkeit herabsetzenden Medikamenten stehen.

16. ÜBERPRÜFEN SIE AUF BESCHÄDIGTE TEILE UND LUFTVERLUSTE

Beschädigte Schutzvorrichtungen oder sonstige Teile sind sorgfältig auf einwandfreien Betrieb und auf die vorgesehene Funktionsfähigkeit zu überprüfen, bevor der Kompressor weiter benutzt wird. Kontrollieren Sie das Gerät, ob die beweglichen Teile richtig ausgerichtet und nicht blockiert sind, dass keine Teile beschädigt sind, alles richtig befestigt ist, keine Luft austritt und auf sonstige Zustände, die den Betrieb beeinträchtigen könnten. Beschädigte Schutzvorrichtungen oder sonstige Teile müssen vom Vertragskundendienst ordnungsgemäß repariert oder ausgetauscht werden, sofern in dieser Bedienungsanleitung nicht anders angegeben. Lassen Sie defekte Druckregler vom Vertragskundendienst austauschen. Verwenden Sie den Kompressor nicht, wenn er sich nicht mit dem Schalter ein- und ausschalten lässt.

Tab.1 QUERSCHNITT FÜR KABEL MIT EINER MAXIMALEN LÄNGE VON 20 m (65')

| KOMPRESSOR | PS | kW | SPAN- NUNG | DURCHMESSER | MAXIMALE LÄNGE |
|-----------------------|----|-----|-------------------------|------------------------------|----------------|
| AKHL1260E/EX (CE) | 2 | 1,5 | Wechsel- strom 230 V | 2,5 mm | 20 m (65 ft.) |
| AKHL1260E/EX (USA) | | | Wechsel- strom 115 V | #12 (American Wire Gauge) | 15 m (50 ft.) |

17. BETREIBEN SIE DEN KOMPRESSOR ORDNUNGSGEMÄSS

Betreiben Sie den Kompressor entsprechend der hierin bereitgestellten Anweisungen. Überlassen Sie die Bedienung des Kompressors niemals Kindern, Personen, die mit dem Betrieb nicht vertraut sind, oder unbefugten Personen.

18. ACHTEN SIE AUF DEN FESTEN SITZ ALLER SCHRAUBEN, BOLZEN UND AB- DECKUNGEN

Achten Sie darauf, dass alle Schrauben, Bolzen und Platten fest montiert sind. Kontrollieren Sie regelmäßig ihren Zustand.

19. HALTEN SIE DIE EINSTELLGRIFFE TROCKEN, SAUBER SOWIE FREI VON ÖL UND FETT

Rutschige Einstellgriffe verhindern die sichere Handhabung des Kompressors in unerwarteten Situationen.

20. HALTEN SIE DIE LÜFTUNGSÖFF- NUNGEN DES MOTORS SAUBER

Die Lüftungsöffnungen des Motors müssen sauber gehalten werden, damit jederzeit für eine ungehinderte Luftzirkulation gesorgt ist. Überprüfen Sie regelmäßig, ob sich Staub angesammelt hat.

21. BETREIBEN SIE DEN KOMPRESSOR BEI NENNSPANNUNG

Betreiben Sie den Kompressor nur bei den auf dem Typenschild angegebenen Spannungen. Wenn Sie den Kompressor bei einer höheren Spannung als der Nennspannung verwenden, läuft der Motor mit zu hoher Drehzahl, was zur Beschädigung des Gerätes und zum Durchbrennen des Motors führen kann.

22. BENUTZEN SIE NIEMALS EINEN DEFEKTEN ODER NICHT ORDNUNGSGEMÄSS LAUFENDEN KOMPRESSOR

Wenn der Kompressor offenbar nicht einwandfrei läuft, die LED „WARTUNG ERFORDERLICH“ aufleuchtet, das Gerät eigenartige Geräusche abgibt oder offenbar defekt ist, hören Sie sofort auf, es zu benutzen, und lassen Sie es vom Vertragskundendienst reparieren.

23. WISCHEN SIE KUNSTSTOFFTEILE NICHT MIT LÖSUNGSMITTELN AB

Lösungsmittel, wie Benzin, Verdünner, Waschbenzin, Tetrachlorkohlenstoff und Alkohol können Kunststoffteile beschädigen und brüchig werden lassen. Wischen Sie sie nicht mit derartigen Lösungsmitteln ab. Wischen Sie Kunststoffteile mit einem weichen, mit mildem Reinigungsmittel angefeuchteten Tuch ab und anschließend gründlich trocken.

24. VERWENDEN SIE NUR ORIGINAL- ERSATZTEILE

Die Verwendung nicht originaler Ersatzteile kann den Verlust Ihres Gewährleistungsanspruchs sowie Fehlfunktionen und dadurch hervorgerufene Verletzungen nach sich ziehen. Originalteile erhalten Sie bei Ihrem Händler.

25. MODIFIZIEREN SIE DEN KOMPRESSOR NICHT

Nehmen Sie am Kompressor keine Modifikationen vor. Wenden Sie sich zur Durchführung von Reparaturen stets an den Vertragskundendienst. Eine unbefugte Modifikation kann nicht nur die Leistung des Kompressors beeinträchtigen, sondern auch Unfälle oder Verletzungen des Wartungspersonals nach sich ziehen, das nicht über die nötigen Kenntnisse und das technische Fachwissen zur einwandfreien Ausführung von Reparaturmaßnahmen verfügt.

26. SCHALTEN SIE DEN KOMPRESSOR BEI NICHTGEBRAUCH AUS

Wenn der Kompressor nicht benutzt wird, schalten Sie ihn AUS, ziehen Sie den Stecker aus der Steckdose und öffnen Sie den Ablasshahn, um die Druckluft aus dem Druckluftbehälter abzulassen.



27. BERÜHREN SIE NIEMALS DIE FLÄCHE DES HOCHTEMPERATURBEREICHS

Um Verbrennungen zu vermeiden, berühren Sie nicht die Rohrleitungen, den Zylinderkopf, den Zylinder, den Motor, den Druckluftbehälter, das Wechselrichtergehäuse oder andere Metallteile.

28. RICHTEN SIE DEN LUFTSTRAHL NICHT AUF KÖRPERTEILE

Richten Sie keine Druckluft auf Personen oder Tiere - es besteht Verletzungsgefahr.

29. ENTLEREEN SIE DEN DRUCKLUFT-BEHÄLTER

Entleeren Sie täglich den Druckluftbehälter.

30. SCHALTEN SIE DEN KOMPRESSOR NICHT DURCH ZIEHEN DES STECKERS AUS

Benutzen Sie den Netzschalter.

31. BEI GEBRAUCH DER HOCHDRUCKSEITE DES MAX POWERLITE KOMPRESSORS SIND AUSSCHLIESSLICH DIE ORIGINALTEILE FÜR MAX POWERLITE WERKZEUGE UND DER POWERLITE SCHLAUCH ZU VERWENDEN.

32. VERWENDEN SIE NIEMALS EINEN TRANSFORMATOR FÜR DIE STROMVERSORGUNG DIESES KOMPRESSORS. DIE VERWENDUNG EINES TRANSFORMATORS ZUM ERHÖHEN DER SPANNUNG VERURSACHT EINEN GERÄTEAUSFALL ODER DURCHBRENNEN. (WENN EIN TRANSFORMATOR VERWENDET WIRD, HÄLT DER BETRIEB DER MASCHINE AN.)

33. SCHLIESSEN SIE DEN KOMPRESSOR NIEMALS AN EINEN STROMERZEUGER ODER AN EINE GLEICHSTROMVERSORGUNG AN

Der Kompressor wird durch Durchbrennen beschädigt werden oder ausfallen.

34. DIESER KOMPRESSOR IST FÜR DIE VERWENDUNG IN INNENRÄUMEN AUSGELEGT. STELLEN SIE DEN KOMPRESSOR GESCHÜTZT VOR REGEN UND SPRITZWASSER, HOHER FEUCHTIGKEIT UND HOHEN TEMPERATUREN AUF

Bei Benutzung in feuchter Umgebung kann ein elektrischer Schlag oder Kurzschluss auftreten, wodurch das Gerät in Brand geraten kann. Benutzen Sie das Gerät unter den dafür vorgesehenen Bedingungen. Lagern oder benutzen Sie es auch nicht in kalter Umgebung.

35. BENUTZEN SIE DAS GERÄT NICHT IN DER NÄHE LEICHT ENTZÜNDLICHER STOFFE

Benutzen Sie das Gerät niemals in der Nähe leicht entzündlicher

Stoffe (z. B. Verdünnern, Benzin usw.). Die flüchtigen Dämpfe dieser Stoffe können vom Kompressor angesaugt und zusammen mit der Luft verdichtet werden, was zu einer Explosion führen kann.

36. BENUTZEN SIE DAS GERÄT NIEMALS IN EXPLOSIONSFÄHIGER ATMOSPHERE

Funken vom Werkzeug könnten atmosphärische Gase, Staub oder andere brennbare Materialien entzünden.

37. ACHTEN SIE DARAUF, DEN KOMPRESSOR ZU ERDEN

Erden Sie den Kompressor, um zu verhindern, dass ein Arbeiter einen elektrischen Schlag bekommt. Das Gerät wird mit einem dreiadrigen Kabel und einem dreipoligen Stecker mit Schutzleiter ausgeliefert, sodass es an eine mit Schutzleitung versehene Steckdose angeschlossen werden kann. Der grün-gelb gestreifte Draht ist der Schutzleiter. Schließen Sie ihn niemals an die anderen stromführenden Anschlüsse an.

38. TRAGEN SIE DEN KOMPRESSOR ORDNUNGSGEMÄSS AUF DIE FOLGENDE WEISE.

- AKHL1260E: Halten Sie die Griffe des Kompressors mit beiden Händen.



- AKHL1260EX: Tragen Sie den Kompressor zu zweit, wobei jeder einen Griff des Kompressors hält.

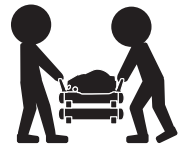

Kippen Sie den Kompressor nicht um und heben Sie ihn nicht mit einem Haken oder Seil an.

39. ACHTEN SIE DARAUF, DEN KOMPRESSOR VORSCHRIFTSMÄßIG ZU TRAGEN, KIPPEN SIE IHN NICHT UM UND HEBEN SIE IHN NICHT MIT HAKEN ODER SEILEN AN.

40. STECKEN SIE IHRE FINGER NICHT IN DEN ENTLÜFTER ODER IN DIE ÖFFNUNGEN IM GEHÄUSE.

Dies kann Verletzungen, elektrische Schläge oder Verbrennungen verursachen.

41. VERWENDEN SIE KEINE ADAPTER-STECKER FÜR DEN KOMPRESSOR
 Der Kompressor ist werkseitig mit einem speziellen Kabel und Stecker für den ordnungsgemäßen Anschluss an die Stromversorgung ausgestattet. Nehmen Sie am Stecker keine Modifikationen vor. Verwenden Sie keine Adapterstecker für den Kompressor.

42. FALLS ES UNVERMEIDBAR IST, DIESEN KOMPRESSOR AN EINEM FEUCHTEN ORT ZU BETREIBEN, VERWENDEN SIE EINE STROMVERSORGUNG MIT FEHLERSTROM-SCHUTZSCHALTER
 Die Verwendung eines Fehlerstrom-Schutzschalters verringert die Gefahr eines elektrischen Schlags.

3. SPEZIFIKATIONEN

| Produkt-Nr. | | AKHL1260E/EX (CE) | AKHL1260E/EX (USA) |
|---|---|---|---|
| Abmessungen | L | 583 mm / EX: 583 mm | 23" / EX: 23" |
| | B | 309 mm / EX: 380 mm | 12-1/8" / EX: 15" |
| | H | 337 mm / EX: 479 mm | 13-1/4" / EX: 18-7/8" |
| Gewicht | | 16,2 kg / EX: 23,3 kg | 35,4 lbs / EX: 51,1 lbs |
| Stromversorgung | | 230 V Wechselstrom ± 10 % 50 Hz ± 1 % Ø1 | 115 V Wechselstrom ± 10 % 60 Hz ± 1 % Ø1 |
| Nennstrom | | 6 A | 12 A |
| Fassungsvermögen des Druckluftbehälters | | 4,3 l x 2 / EX: 4,3 l x 5 1,14 Gal. x2 / EX: 1,14 Gal. x5 | |
| Motorleistung | | 2 PS | |
| Schutzerdung | | Klasse 1 | |
| Schutzart | | IP20 | |
| Arbeitstemperatur | | 0 °C bis +40 °C 32 °F bis 104 °F | |
| Arbeitsluftfeuchtigkeit | | 85 % relative Luftfeuchtigkeit oder weniger. Keine Kondenswasserbildung. | |
| Höhe über dem Meeresspiegel | | Bis zu 1000 m 3.281 ft. | |
| Lagertemperatur | | -10 °C bis +50 °C 14 °F bis 122 °F | |
| Lagerluftfeuchtigkeit | | 85 % relative Luftfeuchtigkeit oder weniger. Keine Kondenswasserbildung. | |
| Druckschalter-Arbeitsbereich | | AUS: 34 bar 500 psi EIN: 30 bar 435 psi | |

4. BETRIEBSANWEISUNGEN

Packen Sie den Kompressor aus und überprüfen Sie ihn auf Defekte, Transportschäden sowie lockere Bolzen und Schrauben.

⚠️ WARNUNG

LESEN SIE DEN ABSCHNITT „SICHERHEITSANWEISUNGEN“

TRAGEN SIE EINE SICHERHEITSBRILLE ODER SCHUTZBRILLE

Die Augen sind stets gefährdet, sei es durch den von der ausströmenden Luft aufgewirbelten Staub oder durch eine Befestigung, die sich aufgrund unsachgemäßer Handhabung des Werkzeugs plötzlich löst. Deshalb muss beim Gebrauch des Werkzeugs immer eine Sicherheitsbrille oder Schutzbrille getragen werden.

Der Arbeitgeber und/oder Anwender muss sicherstellen, dass ein geeigneter Augenschutz getragen wird. Der Augenschutz muss den Anforderungen der Ratsrichtlinie 89/686/EWG vom 21. Dez. 1989 (des American National Standards Institute, ANSI Z87.1) entsprechen und einen Schutz nach vorne und zu den Seiten bieten.

HINWEIS: Brillen und Gesichtsschutzschilde ohne Seitenschutz bieten keinen ausreichenden Schutz.

HINWEIS: Die in dieser Bedienungsanleitung enthaltenen Informationen sollen zu einer sicheren Bedienung und Wartung des Kompressors beitragen. Einige Abbildungen in dieser Bedienungsanleitung zeigen möglicherweise Details oder Zubehörteile, die sich von denen an Ihrem Kompressor unterscheiden.

1. ERDUNGSANWEISUNGEN

1. DIESES PRODUKT MUSS GEERDET WERDEN

Im Falle eines elektrischen Kurzschlusses verringert die Erdung die Gefahr eines elektrischen Schlags, indem sie einen Fluchtdraht für den elektrischen Strom bereitstellt. Dieses Produkt ist mit einem Kabel mit Schutzleiter sowie einem passenden Stecker mit Schutzleiter ausgestattet. Der Stecker muss in eine Steckdose gesteckt werden, die in Übereinstimmung mit allen örtlichen Vorschriften und Verordnungen sachgerecht installiert und geerdet wurde.

2. ⚠️ WARNUNG: BEI NICHT ORDNUNGSGEMÄSSER INSTALLATION DES STECKERS MIT SCHUTZLEITER BESTEHT DIE GEFAHR EINES ELEKTRISCHEN SCHLAGS

Wenn eine Reparatur oder ein Austausch des Kabels oder Steckers erforderlich ist, verbinden Sie den Schutzleiter nicht mit einem der beiden stromführenden Anschlüsse. Der Draht mit einer grün-gelb gestreiften oder einer einfarbig grünen Isolierung ist der Schutzleiter.

3. WENDEN SIE SICH AN EINEN QUALIFIZIERTEN ELEKTRIKER ODER KUNDENDIENST, WENN SIE DIE ERDUNGSANWEISUNGEN NICHT VOLLSTÄNDIG VERSTEHEN ODER WENN SIE SICH NICHT SICHER SIND, OB DAS PRODUKT ORDNUNGSGEMÄß GEERDET IST. MODIFIZIEREN SIE NICHT DEN MITGELIEFERTEN STECKER. FALLS ER NICHT IN DIE STECKDOSE PASST, LASSEN SIE DIE RICHTIGE STECKDOSE VON EINEM QUALIFIZIERTEN ELEKTRIKER INSTALLIEREN.

4. DAS CE-MODELL IST FÜR DIE VERWENDUNG IN EINEM STROMKREIS MIT EINER NENNSPANNUNG VON 230 V VORGESEHEN UND DAS USA-MODELL FÜR DIE VERWENDUNG MIT EINER NENNSPANNUNG VON 120 V. JEDES PRODUKT BESITZT EINEN STECKER MIT SCHUTZLEITER. SCHLIEßEN SIE DAS PRODUKT NUR AN EINE STECKDOSE AN, DIE ÜBER DIESELBE KONFIGURATION VERFÜGT WIE DER STECKER. VERWENDEN SIE KEINEN ADAPTER FÜR DIESES PRODUKT.

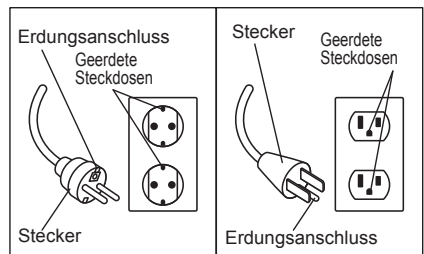

2. AUFSTELLUNG

WARNUNG

1. BENUTZEN SIE DAS GERÄT NIEMALS AN EINEM ORT, AN DEM FLÜCHTIGE BRENNBARE STOFFE GELAGERT WERDEN.

Benutzen Sie das Gerät niemals in der Nähe von Benzin, Verdünner, Gas, Farbe oder Klebstoff, da die Gefahr besteht, dass diese Stoffe entzündet werden oder explodieren.

2. BENUTZEN SIE DAS GERÄT NIEMALS IN DER NÄHE VON WÄRMEQUELLEN, OFFENEN FLAMMEN ODER IRGENDWELCHEN BRENNBAREN STOFFEN.

3. BENUTZEN SIE DAS GERÄT NICHT AN EINEM ÜBERMÄSSIG STAUBIGEN ORT (HOLZSPÄNE USW.).

4. BENUTZEN SIE DAS GERÄT NIEMALS AN EINEM INSTABILEN ORT.

Benutzen Sie es nie an einem Ort, an dem es sich bewegen oder herunterfallen könnte. Achten Sie darauf, den Kompressor auf einem ebenen Boden aufzustellen und mit Gummifüßen auszustatten. Der maximal zulässige Neigungswinkel des Bodens beträgt 10 Grad. Wenn der Boden am Aufstellungs-ort geneigt und rutschig ist, stellen Sie sicher, dass sich der Kompressor während des Betriebs nicht bewegt. Benutzen Sie das Gerät nicht auf einem Regal oder Gestell, wo es herunterfallen oder umstürzen könnte.

5. VERWENDEN SIE DAS GERÄT IN DER ENTSPRECHENDEN RICHTUNG.

Stellen Sie es in geeigneter Weise auf.

6. STELLEN SIE DAS GERÄT NIEMALS IM REGEN ODER AN EINEM ORT AUF, DER SPRITZWASSER ODER HOHER TEMPERATUR AUSGESETZT IST.

Bei Benutzung des Gerätes im nassen Zustand besteht die Gefahr eines elektrischen Schlags oder Kurzschlusses, was wiederum einen Brand durch Durchbrennen oder Entzünden verursachen kann.

7. VERMEIDEN SIE ORTE MIT HOHER TEMPERATUR ODER DIREKTER SONNENEINSTRALUNG. WÄHLEN SIE EINEN SCHATTIGEN, GUT BELÜFTETEN ORT.

Die Benutzung bei hohen Temperaturen oder direkter Sonneneinstrahlung beeinträchtigt nicht nur die Haltbarkeit des Gerätes, sondern erhöht auch die Gehäuse-temperatur und stellt somit eine Gefahr für Ihre Sicherheit dar. Benutzen Sie das Gerät an einem schattigen, gut belüfteten Ort.

Die angemessene Raumtemperatur beträgt +5 °C bis +30 °C (41 °F bis 86 °F). Das Maximum beträgt 0 °C bis +40 °C (32 °F bis 104 °F).

8. BLOCKIEREN SIE NIEMALS EINE LÜFTUNGSÖFFNUNG UND BENUTZEN SIE DAS GERÄT NIEMALS IN EINER KISTE ODER AN EINEM BEENGTEN ORT (Z. B. IN EINEM FAHRZEUG)

Das Nichtbeachten dieser Warnung kann eine übermäßige Wärmeentwicklung bewirken, was zu Störungen oder Unfällen führen kann.

Stellen Sie den Kompressor in einer Entfernung von mindestens 1 Meter zur Wand auf, um eine ausreichende Lüftung und Kühlung zu gewährleisten.

9. BENUTZEN SIE DEN KOMPRESSOR NICHT AN ORTEN, AN DENEN DIE TEMPERATUR AUF 0 °C (32 °F) ODER WENIGER ABFÄLLT ODER AUF ÜBER +40 °C (104 °F) ANSTIEGT.

3. BEZEICHNUNG DER TEILE (Siehe Abb. A)

Funktionsbeschreibung der Hauptkomponenten

| | | |
|---|---|---|
| ① | Netzschalter | Schaltet die Stromversorgung ein oder aus |
| ② | Einstellgriff für das Druckreduzierventil (HOCH) (orangefarbene Kappe) | Ist ausschließlich für die Verwendung mit dem <i>PowerLite</i> Werkzeug vorgesehen. Dient zur Einstellung des Betriebsluftdrucks des <i>PowerLite</i> Werkzeugs. |
| ③ | Einstellgriff für das Druckreduzierventil (NORMAL) (gelbe Kappe) | Dient zur Druckeinstellung für mit Normaldruck betriebene Nagelgeräte und Pneumatikwerkzeuge (Betriebsluftdruck 8,3 bar (120 psi) maximal). |
| ④ | Manometer im Druckluftbehälter | Zeigt den Druck im Druckluftbehälter an. Der Druck erreicht bis zu 34 bar (500 psi). |
| ⑤ | Manometer (HOCH) | Zeigt den an den Druckreduzierventilen (HOCH) eingestellten Druck an. (maximal 24,5 bar (335 psi)) |
| ⑥ | Manometer (NORMAL) | Zeigt den an den Druckreduzierventilen (NORMAL) eingestellten Druck an. (maximal 8,3 bar (120 psi)) |
| ⑦ | Hochdruckluftanschluss (für MAX <i>PowerLite</i> Werkzeuge) | Dient zum Anschließen des MAX <i>PowerLite</i> Luftschlauchs für die <i>PowerLite</i> Werkzeuge. |
| ⑧ | Normaldruckluftanschluss (für mit Normaldruck betriebene Werkzeuge) | Dient zum Anschließen des Luftschlauchs für die mit Normaldruck betriebenen Nagelgeräte. |
| ⑨ | Ablasshahn | Dient zum Ablassen von Druckluft und angesammeltem Wasser. Nach Arbeitsende oder bei Bedarf mehrmals täglich ablassen. |
| ⑩ | Netzstecker | Verwendbar mit einer dreipoligen Steckdose mit Schutzleiter. |
| ⑪ | Netzkabel | |
| ⑫ | Druckluftbehälter | |
| ⑬ | Gummifuß | |
| ⑭ | Bedienfeld | Gestattet das Umschalten der Betriebsart zwischen Normalmodus und Flüstermodus. (Siehe Abb. B) Einzelheiten zu den LEDs und Schaltern auf dem Bedienfeld finden Sie unter „Bedienfeld“ auf Seite 67. <ul style="list-style-type: none"> • Beim Betrieb im Flüstermodus verbraucht das Gerät weniger Strom. |
| ⑮ | Griff für zweihändiges Tragen | |
| ⑯ | Luftanschluss 44K | Dient zum Anschließen des flexiblen Rohres M-5 der unteren drei Druckluftbehälter. |
| ⑰ | Flexibles Rohr M-5 | Verbindet die oberen zwei Druckluftbehälter mit den unteren drei Druckluftbehältern. |
| ⑱ | Verschlussstopfen | Verschließt den Teil, wo der Luftanschluss 44K angebracht wird. |

Bedienfeld (Siehe Abb. B)

⑲ BETRIEBS-LED

⑳ WARTUNGS-LED

Wenn diese LED aufleuchtet, bringen Sie das Gerät zu Ihrem Händler oder einem Vertragskundendienst zur Inspektion. (Siehe Seite 73)

㉑ LED ZUR ANZEIGE, DASS EINE WARTUNG ERFORDERLICH IST

Wenn diese LED aufleuchtet, liegt ein Fehler am Wechselrichter oder Motor vor. Bringen Sie das Gerät zu Ihrem Händler oder Vertragskundendienst zur Inspektion oder Reparatur. (Siehe Seite 71)

㉒ LED ZUR ANZEIGE EINER TEMPERATUR- ODER ELEKTRISCHEN STÖRUNG

Siehe Summertone-Arten in Kapitel 6. (Siehe Seite 71)

㉓ FLÜSTERMODUS-SCHALTER

Das Gerät bietet auch einen stromsparenden Flüstermodus, den Sie wählen können, wenn Sie den Geräuschpegel während des Betriebs senken möchten, oder wenn ein Auslösen des Schutzschalters im Dauerbetrieb befürchtet wird. Drücken Sie den Flüstermodus-Schalter, um diesen Modus zu aktivieren.

- Der Summer ertönt mit einem Piepton und die LED leuchtet auf, wenn die Umschaltung erfolgt.
- Die Umschaltung ist unabhängig davon verfügbar, ob der Kompressor läuft oder nicht.
- Auch wenn der Schutzschalter ausgelöst wurde oder Sie den Netzstecker während des Betriebs aus der Steckdose gezogen haben, bleibt der Status der letzten Betriebsart gespeichert.
- Selbst wenn der Flüstermodus-Schalter gedrückt wurde, läuft der Kompressor in einer Umgebung mit niedrigen Temperaturen weiterhin im Normal-Modus, bis er den Ausschaltedruck erreicht. Nachdem der Kompressor vollständig warmgelaufen ist, wechselt er bei der nächsten Verwendung in den Flüstermodus.

4. BETRIEB DES GERÄTES

Inspektion und Kontrolle vor der Inbetriebnahme

⚠️ WARNUNG

- **Kontrollieren Sie vor der Benutzung, dass die Bolzen und Muttern festgezogen sind und keine Teile fehlen.**
 - **Die Stromversorgung muss den Spezifikationen entsprechen und mit einem Schutzschalter ausgestattet sein. Der zulässige Schwankungsbereich der Versorgungsspannung beträgt $\pm 10\%$.
CE: 230 V Wechselstrom / 10 A; USA: 115 V Wechselstrom / 15 A**
 - **Der Querschnitt und die Länge des verwendeten Verlängerungskabels oder des Kabels der Kabeltrommel muss jeweils den folgenden Anforderungen entsprechen. Außerdem muss das Verlängerungskabel bei Verwendung vollständig abgewickelt sein.
CE: Querschnitt mindestens 2,5 mm² / Länge maximal 20 m
USA: Querschnitt mindestens AWG12 / Länge maximal 50 ft.**
 - **Vergewissern Sie sich, dass das Gerät bei Benutzung in der richtigen Richtung aufgestellt ist.**
- * Benutzen Sie das Gerät gemäß den Anweisungen im Kapitel „SICHERHEITSANWEISUNGEN“ auf Seite 58.
- * Die in der Beschreibung ausgewiesenen Druckwerte berücksichtigen keine Messabweichung des Manometers.

1. **Nachdem Sie den Netzschalter des Gerätes ausgeschaltet haben, stecken Sie den Netzstecker in die Steckdose.**
2. **(Abb. C, D) Halten Sie den Ablasshahn vollständig geöffnet und schalten Sie den Netzstecker ein. Gleichzeitig ertönt der Summer mit einem Piepton.**
 - Zur Bedeutung der Summertöne siehe Seite 71.
3. **(Abb. D) Vergewissern Sie sich, dass der Motor anläuft und Luft bei geöffneten Ablasshahn aus dem Ablasshahn austritt.**

4. **(Abb. E) Schließen Sie den Ablasshahn und vergewissern Sie sich, dass keine Luft mehr aus dem Ablasshahn austritt.**
5. **Drehen Sie den Einstellgriff des Druckreduzierventils (an 2 Stellen am Gerät) vollständig bis zum Anschlag im Uhrzeigersinn und vergewissern Sie sich, dass sich dadurch der Zeiger des Manometers (Abb. F) an beiden Stellen bewegt.**

⚠️ VORSICHT

- **Während der Druck im Druckluftbehälter ansteigt, kann der tatsächliche Druck aufgrund der Druckkennlinie des Druckreduzierventils um bis zu 3 bar (44 psi) vom eingestellten Versorgungsdruck abweichen.
Drehen Sie den Einstellgriff des Druckreduzierventils einmal gegen den Uhrzeigersinn, um den Druck zu verringern, und fahren Sie dann mit der Einstellung fort, indem Sie den Druck durch Drehen des Einstellgriffs im Uhrzeigersinn erhöhen.**
6. **Vergewissern Sie sich, dass der Kompressionsbetrieb nach Ablauf der folgenden Zeit automatisch anhält.**
 - 1260E ca. 6 Minuten
 - 1260EX ca. 12 Minuten**Diese Zeitspanne verlängert sich, wenn der stromsparende Flüstermodus aktiviert ist, der Zusatzbehälter angeschlossen ist oder ein Spannungsabfall aufgetreten ist.**
 7. **Warten Sie nach dem Anhalten des Betriebs 5 Minuten, um sicherzugehen, dass keine ungewöhnlichen Geräusche zu hören sind, dass kein Luftverlust auftritt und dass der Kompressor nicht wieder anläuft.**
 8. **(Abb. D) Lassen Sie Druckluft ab, indem Sie den Ablasshahn etwas öffnen. Vergewissern Sie sich, dass das Gerät aufgrund des Druckverlusts wieder anläuft.**
 9. **(Abb. E, G) Schließen Sie den Ablasshahn und schalten Sie die Stromversorgung aus, während der Kompressionsbetrieb eingeschaltet ist, um sich zu vergewissern, dass diese Maßnahmen den Betrieb des Gerätes anhalten.**

10. (Abb. H) Drehen Sie den Einstellgriff des Druckreduzierventils (an 2 Stellen am Gerät) gegen den Uhrzeigersinn und vergewissern Sie sich, dass sich durch dieses Drehen der Zeiger des Manometers an beiden Stellen nach unten bewegt. (Hierbei hören Sie möglicherweise das Geräusch austretender Luft. Dies ist jedoch keine Funktionsstörung.)

11. (Abb. D) Öffnen Sie den Ablasshahn, um die gesamte Druckluft und das im Druckluftbehälter angesammelte Wasser abzulassen.

Falls Sie bei dieser Kontrolle oder Inspektion vor der Inbetriebnahme etwas Ungewöhnliches festgestellt haben, bringen Sie das Gerät zu Ihrem Händler oder Vertragskundendienst zur Inspektion oder Reparatur.

Inbetriebnahme

Führen Sie vor der Inbetriebnahme des Gerätes unbedingt die unter „Inspektion und Kontrolle vor der Inbetriebnahme“ auf Seite 68 beschriebenen Schritte aus.

1. Öffnen Sie den Ablasshahn vollständig und schalten Sie den Netzschalter ein. Gleichzeitig ertönt der Summer mit einem Piepton.

- Zur Bedeutung der Summertöne siehe Seite 71.
Schließen Sie nach Anlaufen des Gerätes den Ablasshahn fest, damit sich Druck aufbauen kann.

2. (Abb. I) Nachdem Sie sich vergewissert haben, dass der Betrieb aufgrund des gestiegenen Druckes angehalten wurde, drehen Sie den Einstellgriff des Druckreduzierventils, um den Betriebsdruck für das Nagelgerät und Pneumatikwerkzeug auf den geeigneten Wert einzustellen. Drehen Sie bei der Einstellung des Drucks den Einstellgriff des Druckreduzierventils gegen den Uhrzeigersinn, um den Druck zunächst auf etwa 2 bar unterhalb des gewünschten Soll-drucks einzustellen. Fahren Sie dann mit der Einstellung fort, indem Sie den Druck durch Drehen des Einstellgriffs im Uhrzeigersinn erhöhen.

- Achten Sie darauf, die Einstellung bei einem niedrigeren Wert als dem gewünschten Soll-druck zu beginnen, und fahren Sie mit der Einstellung fort, indem

Sie den Druck von diesem Wert nach oben einregeln. Wenn Sie den Druck von einem höheren Wert nach unten einregeln, tritt zwischen dem am Manometer angezeigten Druck und dem tatsächlich vorhandenen Druck ein Differenzfehler auf. (Dies ist auf die Kennlinie des Druckreduzierventils zurückzuführen.)

- Die beiden Druckreduzierventile an diesem Gerät ermöglichen es Ihnen, sowohl MAX **PowerLite** als auch Universalnagelgeräte oder Pneumatikwerkzeuge anzuschließen.
<Druckreduzierventil HOCH> Ermöglicht den Anschluss und die Benutzung von MAX PowerLite Werkzeugen (mit einem Betriebsdruck von maximal 24,5 bar (355 psi))
<Druckreduzierventil NORMAL> Ermöglicht den Anschluss und die Benutzung von Universalnagelgeräten oder Pneumatikwerkzeugen (mit einem Betriebsdruck von maximal 8,3 bar (120 psi))

WARNUNG

- **Beachten Sie den festgelegten Betriebsluftdruck für die Nagelgeräte und Pneumatikwerkzeuge.**

Wenn Sie ein Nagelgerät oder Pneumatikwerkzeug benutzen, ohne den Versorgungsdruck mit dem Druckreduzierventil einzustellen, kann die Leistung des Werkzeugs erheblich leiden und das Werkzeug kann vorzeitig verschleifen oder beschädigt werden.

- Die Verwendung eines Nagelgerätes oder Pneumatikwerkzeugs mit falschem Druckniveau (unnötig hohem Druck) erhöht den Druckluftverbrauch und beeinträchtigt möglicherweise die Fähigkeit, im Dauerbetrieb zu arbeiten. Benutzen Sie die Werkzeuge immer mit dem richtigen Druck.

3. (Abb. J) Nachdem Sie den Versorgungsdruck eingestellt haben, können Sie mit dem Betrieb beginnen, indem Sie den Luftschlauch an den Luftauslass (Luftanschluss) anschließen.

4. Schließen Sie den Hochdruckluftschlauch an den Hochdruckluftschlauch für MAX PowerLite Werkzeuge an den Hochdruckluftanschluss auf der Seite HOCH des Druckreduzierventils an.
Schließen Sie den Luftschlauch für Universalnagelgeräte an den Luftanschluss auf der Seite NORMAL des Druckreduzierventils an.

- Der Luftanschluss ist ein Schnellverschluss, der es Ihnen gestattet, den Luftstecker einfach durch Hineindrücken an den Luftanschluss anzuschließen.

⚠️ WARNUNG

- **Bevor Sie den Luftschlauch an diesen Kompressor anschließen, vergewissern Sie sich, dass der Luftschlauch und der Luftstecker fest miteinander verbunden sind.**

5. SCHUTZVORRICHTUNG

Wenn sich während des Betriebs aufgrund verstopfter Lüftungsöffnungen ein Wärmestau bildet, wenn das Gerät in einer sehr warmen Umgebung benutzt wird oder wenn im Inneren des Gerätes eine Störung vorliegt, wird die Thermosicherung ausgelöst, um den Motor abzuschalten und somit ein Durchbrennen zu verhindern. In diesem Fall ertönt der Summer. Gehen Sie dann folgendermaßen vor:

1. **(Abb. G, K) Schalten Sie den Netzschalter aus und ziehen Sie den Netzstecker aus der Steckdose.**
 - Zur Bedeutung der Summertöne siehe Seite 71.
2. **(Abb. C, L) Stecken Sie den Netzstecker in die Steckdose und schalten Sie den Netzschalter ein, um den Betrieb wieder aufzunehmen.**
 - Wenn sich der Motor ausreichend abgekühlt hat, wird die Schutzvorrichtung kurze Zeit später wieder freigegeben, sodass der Betrieb fortgesetzt werden kann. Unter bestimmten Umständen kann es sein, dass das Gerät nach dem Einschalten des Netzschalters nicht wieder anläuft. Warten Sie dann etwa 30 Minuten, bis sich der Motor abgekühlt hat, bevor Sie das Gerät erneut einschalten.

⚠️ WARNUNG

3. **Falls die Schutzvorrichtung ausgelöst wurde, ohne dass in der Betriebsumgebung ein Problem erkennbar ist, benutzen Sie den Kompressor nicht weiter, sondern bringen Sie das Gerät zu Ihrem Händler oder Vertragskundendienst zur Inspektion oder Reparatur.**

6. STÖRUNGEN WÄHREND DES BETRIEBS

⚠️ WARNUNG

- **Falls Sie etwas Ungewöhnliches feststellen, benutzen Sie den Kompressor nicht weiter.**

Wenn Sie eine der folgenden Störungen feststellen, schalten Sie sofort den Netzschalter aus, ziehen Sie den Netzstecker aus der Steckdose und bringen Sie das Gerät zu Ihrem Händler oder Vertragskundendienst zur Inspektion oder Reparatur.



1. **Folgende Probleme können auch auftreten, wenn kein Fehler in der Stromversorgung oder Verkabelung vorliegt: (Siehe „SCHUTZVORRICHTUNG“ auf Seite 70.)**
 - Der Netzschalter wurde eingeschaltet, aber das Gerät startet nicht.
 - Der Motor heult auf.
2. **Das Gerät erzeugt während des Betriebs ungewöhnliche Geräusche. (Siehe „AUTOMATISCHE EINSTELLUNG DER BETRIEBSLEISTUNG“ (WECHSELRICHTER-STEUERUNG) auf Seite 72.)**
3. **Anstelle des Drucksensors wird das Sicherheitsventil ausgelöst, wodurch die Druckluft herausblasen kann.**
4. **Luftverlust tritt auf.**
5. **Der Druck steigt nicht an. (Siehe Seite 72)**
6. **Bei Berühren der Metallteile des Gerätes ist ein leichter elektrischer Schlag spürbar.**
7. **Während des Betriebs treten andere ungewöhnliche Zustände als die obengenannten auf.**

7. SUMMERTON-ARTEN

Im Normalbetrieb

| Summertöne | Symptom | Zuergreifende Maßnahmen |
|-----------------------------------|----------------------------------|-------------------------|
| Einmaliger, kurzer Piepton (Piep) | Beim Einschalten | - |
| | Beim Umschalten des Flüstermodus | - |

Bei Betriebsstörungen

| | LED-LAMPE | Summertöne | Ursache | | Zu ergreifende Maßnahmen |
|---|---|---|---|--|---|
| | | | CE | USA | |
| ① |  Kurzes Blinken | Kein Ton | Die Stromversorgung beträgt mehr als 258 V oder weniger als 195 V | Die Stromversorgung beträgt mehr als 138 V oder weniger als 90 V | Prüfen Sie den Zustand der Stromversorgung (Siehe Seite 72) |
| | | Kurze Pieptöne (Piep, Piep, Piep, ...) | Die Versorgungsspannung ist zu hoch oder zu niedrig | | |
| ② |  Langes Blinken | Lange Pieptöne (Piiiiip, Piiiiip, Piiiiip, ...) | <ul style="list-style-type: none"> Die Motortemperatur ist ungewöhnlich stark angestiegen Die Temperatur im Regelkreis ist ungewöhnlich stark angestiegen | | <ul style="list-style-type: none"> Benutzen Sie den Kompressor nicht bei ungewöhnlich hohen Temperaturen. Prüfen Sie den Zustand der Stromversorgung (Siehe Seite 72) Blockieren Sie niemals eine Lüftungsöffnung und benutzen Sie das Gerät niemals in einer Kiste oder an einem beengten Ort (z. B. in einem Fahrzeug) |
| ③ |  Leuchten | Dauerpiepton (Piiiiiii.....) | <ul style="list-style-type: none"> Der Motor läuft nicht Fehler im Regelkreis | | Es liegt ein Fehler am Wechselrichter oder Motor vor. Bringen Sie das Gerät zu Ihrem Händler oder Vertragskundendienst zur Inspektion oder Reparatur. |

8. ANBRINGEN DES OPTIO- NALEN DRUCKLUFT- BEHÄLTERS AM 1260E

Am AKHL1260E können Sie den optionalen Druckluftbehälter AKTH13 anbringen und das Gerät somit zum 1260EX ergänzen. Falls mehr Luft benötigt wird, bringen Sie den optionalen Druckluftbehälter anhand der folgenden Schritte an.

Anbringen

1. (Abb. G, K) Schalten Sie den Netzschalter des Kompressors aus und ziehen Sie den Stecker aus der Steckdose.
2. (Abb. D) Öffnen Sie den Ablasshahn und lassen Sie die Druckluft aus dem Druckluftbehälter ab.
3. (Abb. M) Entfernen Sie die vier Schrauben aus den Gummifüßen des Kompressors.
4. (Abb. N, O) Nehmen Sie den Verschlussstopfen vom Kompressor ab, indem Sie ihn im Uhrzeigersinn drehen, und bringen Sie den Luftanschluss 44K, der mit dem AKTH13 mitgeliefert wurde, durch Drehen gegen den Uhrzeigersinn an.
5. (Abb. P) Bringen Sie die Gummifüße des Kompressors an den Halterungen des AKTH13 an.
6. (Abb. Q) Ziehen Sie die vier Schrauben mit einem Schraubendreher gut fest.
7. (Abb. R) Schließen Sie den Steckverbinder des flexiblen Rohres an den Luftanschluss 44K an. Drücken Sie beim Anschließen den Luftstecker bitte fest hinein, da das Hineindrücken in zwei Stufen funktioniert.
8. (Abb. L, C) Vergewissern Sie sich, dass die vier Schrauben und der Luftanschluss 44K nicht lose sind, stecken Sie den Netzstecker des Kompressors in die Steckdose und schalten Sie den Netzschalter des Kompressors ein.
9. Führen Sie vor der Inbetriebnahme des Gerätes unbedingt die unter „Inspektion und Kontrolle vor der Inbetriebnahme“ auf Seite 68 beschriebenen Schritte aus.

Abnehmen

1. (Abb. G, K) Schalten Sie den Netzschalter des Kompressors aus und ziehen Sie den Stecker aus der Steckdose.

2. (Abb. D) Öffnen Sie den Ablasshahn des Kompressors und des optionalen Druckluftbehälters und lassen Sie die Druckluft aus dem Druckluftbehälter ab.
3. (Abb. S) Trennen Sie den Steckverbinder des flexiblen Rohres vom Luftanschluss 44K. Drehen Sie die Manschette des Luftanschlusses 44K gegen den Uhrzeigersinn und drücken Sie die Manschette, um den Luftstecker abzuziehen.
4. (Abb. T) Entfernen Sie die vier Schrauben der Gummifüße, die den optionalen Druckluftbehälter am Kompressor befestigen, und nehmen Sie den Druckluftbehälter ab, indem Sie den Kompressor anheben.
5. (Abb. U) Ziehen Sie die vier Schrauben mit einem Schraubendreher fest.
6. (Abb. L, C) Stecken Sie den Netzstecker des Kompressors in die Steckdose und schalten Sie den Netzschalter des Kompressors ein.
7. Führen Sie vor der Inbetriebnahme des Gerätes unbedingt die unter „Inspektion und Kontrolle vor der Inbetriebnahme“ auf Seite 68 beschriebenen Schritte aus.

9. AUTOMATISCHE EIN- STELLUNG DER BE- TRIEBSLEISTUNG (WECHSELRICHTER- STEUERUNG)

Dieses Gerät arbeitet mit einer mikroprozessorgestützten Wechselrichter-Steuerung, um die Entladungsleistung bestmöglich zu nutzen. Die Betriebsleistung wird automatisch weiter angepasst, bis der Druck im Druckluftbehälter den Höchstwert erreicht hat. Die Betriebsgeräusche können sich ändern, wenn die Betriebsleistung umgeschaltet wird. Dies ist normal und kein Anlass zur Sorge. Die Veränderung der Betriebsgeräusche ist kein Hinweis auf eine Störung.

- Bei welchem Druckpegel die Leistung umschaltet, hängt von der Kapazität der Stromversorgung, der Art des verwendeten Verlängerungskabels und der gleichzeitigen Verwendung weiterer elektrischer Geräte ab. Bei sehr niedriger Spannung wird mehr Zeit zum Füllen des Druckluftbehälters benötigt.
- Wenn die Füllzeit länger als üblich dauert oder wenn der Druck nicht ansteigt, ändern Sie den Anschluss an die Stromversorgung (schließen

MANUALE D'USO

INDICE

| | |
|---|----|
| 1. SIMBOLI | 74 |
| 2. ISTRUZIONI PER LA SICUREZZA | 75 |
| 3. CARATTERISTICHE TECNICHE | 80 |
| 4. ISTRUZIONI PER L'USO | 80 |
| 5. DISPOSITIVO DI PROTEZIONE | 87 |
| 6. ANOMALIE DURANTE IL FUNZIONAMENTO | 87 |
| 7. TIPI DI SEGNALI ACUSTICI DEL CICALINO | 88 |
| 8. COME INSTALLARE IL SERBATOIO OPZIONALE 1260E | 89 |
| 9. REGOLAZIONE AUTOMATICA DELLA POTENZA DI ESERCIZIO (CONTROLLO CON INVERTER) | 89 |
| 10. PER PRESERVARE LE PRESTAZIONI | 90 |

! ATTENZIONE

PRIMA DI UTILIZZARE QUESTO COMPRESSORE, STUDIARE IL PRESENTE MANUALE PER ASSICURARE LA COMPrensIONE DELLE AVVERTENZE DI SICUREZZA E DELLE ISTRUZIONI. CONSERVARE LE PRESENTI ISTRUZIONI INSIEME ALL'APPARECCHIO PER CONSULTAZIONI FUTURE.

1. SIMBOLI

Di seguito sono indicati i simboli utilizzati per l'apparecchiatura e nel presente Manuale d'uso. Accertarsi di comprenderne il significato prima dell'uso.



LEGGERE TUTTE LE AVVERTENZE PER LA SICUREZZA E TUTTE LE ISTRUZIONI.

La mancata osservanza delle avvertenze e delle istruzioni potrebbe risultare in lesioni mortali. Conservare tutte le avvertenze e le istruzioni per consultazioni future.



RISCHIO DI SCOSSE ELETTRICHE

▲ AVVERTENZA: prima di procedere a qualsiasi intervento sul compressore, è necessario scollegarlo dall'alimentazione elettrica.



RISCHIO DI TEMPERATURE ELEVATE

▲ ATTENZIONE: alcuni componenti del compressore potrebbero raggiungere temperature estremamente elevate.



RISCHIO DI AVVIO ACCIDENTALE

▲ ATTENZIONE: il compressore potrebbe avviarsi automaticamente in caso di interruzione e successivo ripristino dell'alimentazione elettrica.



NON UTILIZZARE SOTTO LA PIOGGIA
L'utilizzo del compressore in queste condizioni o in condizioni analoghe incrementa il rischio di scosse elettriche, malfunzionamenti pericolosi e surriscaldamento.



INDOSSARE OCCHIALI OPPURE OCCHIALONI DI SICUREZZA

Sussiste un costante pericolo per gli occhi dovuto alla possibilità che le polveri vengano soffiate via dall'aria espulsa o che elementi di fissaggio volino via a causa di una manipolazione impropria dell'apparecchio. Per questi motivi, è necessario indossare sempre occhiali oppure occhialoni di sicurezza quando si utilizza l'apparecchio.

Il datore di lavoro e/o l'utente devono accertarsi che la protezione appropriata per gli occhi venga indossata. L'attrezzatura di protezione degli occhi deve essere conforme ai requisiti della Direttiva 89/686/CEE del Consiglio del 21 dicembre 1989 (American National Standards Institute, Norma ANSI Z87.1) e deve fornire sia una protezione frontale che laterale.

È responsabilità del datore di lavoro far rispettare l'obbligo di impiego dell'attrezzatura di protezione degli occhi da parte dell'operatore dell'apparecchio e di tutti gli altri membri del personale nell'area di lavoro.

NOTA: Gli occhiali privi di protezione laterale e le visiere da sole non assicurano una protezione corretta.



LA PROTEZIONE PER L'UDITO POTREBBE ESSERE RICHIESTA IN ALCUNI AMBIENTI

Poiché le condizioni di lavoro potrebbero includere l'esposizione ad alti livelli di rumore, che

potrebbero portare a danni all'udito, il datore di lavoro e l'utente devono accertarsi che tutte le protezioni per l'udito necessarie siano state fornite e vengano utilizzate dall'operatore e da altri nell'area di lavoro.

PER LO SMALTIMENTO DEL COMPRESSORE O DEI SUOI COMPONENTI, ATTENERSI ALLE RELATIVE NORMATIVE NAZIONALI.



Solo per le nazioni della UE

Non smaltire gli apparecchi elettrici insieme ai rifiuti domestici.

In osservanza della Direttiva europea 2012/19/UE sugli apparecchi elettrici ed elettronici e sulla relativa implementazione in accordo con le leggi nazionali, gli apparecchi elettrici che abbiano raggiunto la fine della loro vita utile devono essere sottoposti a raccolta differenziata e conferiti a una struttura di riciclaggio ecocompatibile.

I compressori sono fabbricati in conformità alle direttive RoHS.

2. ISTRUZIONI PER LA SICUREZZA



⚠ ATTENZIONE

PER EVITARE GRAVI LESIONI PERSONALI O DANNI ALLE COSE, PRIMA DI UTILIZZARE L'APPARECCHIO, LEGGERE ATTENTAMENTE E COMPRENDERE LE SEGUENTI

"ISTRUZIONI PER LA SICUREZZA":

LA MANCATA OSSERVANZA DELLE AVVERTENZE POTREBBE ESSERE CAUSA DI MORTE O DI GRAVI LESIONI PERSONALI.

PRECAUZIONI PER L'UTILIZZO DEL COMPRESSORE

INFORMAZIONI IMPORTANTI

La maggior parte degli incidenti derivanti dall'uso e dalla manutenzione del compressore sono dovuti alla mancata osservanza delle norme o delle precauzioni di sicurezza di base. Un incidente può spesso essere evitato riconoscendo una situazione potenzialmente pericolosa prima che questa si manifesti ed osservando le procedure di sicurezza appropriate.

Le precauzioni di sicurezza di base sono delineate nella sezione "SICUREZZA" delle presenti Istruzioni per l'uso e nelle sezioni contenenti istruzioni sull'uso e la manutenzione.

I pericoli da evitare per prevenire lesioni personali o danni alla macchina sono identificati dalle indicazioni di **▲ AVVERTENZA** riportate sul compressore e nel presente manuale. Non utilizzare il compressore in un modo che non sia stato specificamente consigliato dal produttore, se non si è verificato preventivamente che l'utilizzo previsto sia sicuro per sé e per gli altri.

L'USO IMPROPRIO O NON IN SICUREZZA DEL COMPRESSORE POTREBBE CAUSARE LA MORTE O GRAVI LESIONI PERSONALI; PER EVITARE TALI RISCHI, ATTENERSI ALLE SEGUENTI ISTRUZIONI DI SICUREZZA DI BASE. IL COMPRESSORE AD ALTA PRESSIONE EROGA ARIA SIA AD ALTA PRESSIONE CHE A PRESSIONE NORMALE. NELL'UTILIZZO PER EROGARE ARIA AD ALTA PRESSIONE, IL COMPRESSORE È PROGETTATO SOLO PER LE CHIODATRICI MAX POWERLITE E IL TUBO FLESSIBILE POWERLITE. QUALSIASI UTILIZZO NON SPECIFICATO CAUSA GRAVI INCIDENTI.

1. NON TOCCARE MAI LE PARTI IN MOVIMENTO

Non avvicinare mani, dita o parti del corpo alle parti in movimento del compressore.

2. NON UTILIZZARE MAI IL COMPRESSORE SENZA AVER APPLICATO TUTTE LE PROTEZIONI

Non utilizzare mai il compressore senza aver applicato tutte le protezioni e i dispositivi di sicurezza, che devono essere perfettamente funzionanti. Qualora interventi di manutenzione o assistenza richiedano la rimozione di una protezione o di dispositivi di sicurezza, accertarsi di riapplicarli prima di riprendere l'uso del compressore.



3. INDOSSARE SEMPRE PROTEZIONI PER GLI OCCHI

Indossare sempre occhiali di sicurezza o protezioni equivalenti per gli occhi. Non dirigere mai l'aria compressa verso persone o parti del corpo. Accertarsi di indossare attrezzature di protezione, comprese protezio-

ni per l'udito e indumenti protettivi, elmetti e calzature di sicurezza idonei allo specifico ambiente di lavoro.

4. PROTEGGERSI DALLE SCOSSE ELETTRICHE

Evitare il contatto del corpo con superfici messe a terra quali tubazioni, radiatori, cucine e contenitori di refrigerazione. Non utilizzare il compressore in ubicazioni umide o bagnate.

5. SCOLLEGARE IL COMPRESSORE

Scollegare sempre il compressore dalla presa di alimentazione elettrica e rimuovere l'aria compressa dal serbatoio, prima di procedere a interventi di assistenza, ispezione, manutenzione, pulizia, sostituzione o controllo su qualsiasi componente.

6. EVITARE L'AVVIO ACCIDENTALE

Non trasportare il compressore mentre è collegato alla fonte di alimentazione elettrica o quando il serbatoio dell'aria è pieno di aria compressa. Prima di collegare il compressore alla fonte di alimentazione elettrica, accertarsi che l'interruttore di accensione sia sulla posizione di spegnimento.

7. CONSERVARE IL COMPRESSORE IN MODO APPROPRIATO

Quando non viene utilizzato, il compressore deve essere conservato in un luogo asciutto. Tenere fuori dalla portata dei bambini. Chiudere a chiave l'area in cui viene conservato.

8. MANTENERE L'AREA DI LAVORO PULITA E BEN ILLUMINATA

Mantenere l'area di lavoro pulita e ben illuminata. Aree ingombre o buie facilitano gli incidenti.

9. TENERE LONTANI I BAMBINI

Non consentire ai visitatori di entrare in contatto con il cavo di prolunga del compressore. Tutti i visitatori vanno tenuti a distanza di sicurezza dall'area di lavoro. Tenere fuori dalla portata dei bambini.

10. NON UTILIZZARE MAI LA MACCHINA IN UBICAZIONI INSTABILI

Non utilizzarla in ubicazioni in cui potrebbe spostarsi o cadere da sola. Accertarsi di installare il compressore su un pavimento in piano, con la gomma dei piedini sul lato inferiore; l'angolo di inclinazione massimo consentito è di 10 gradi. Qualora il pavimento di installazione sia inclinato e scivoloso, accer-

tarsi che il compressore non si sposti durante il funzionamento. Non utilizzarlo su uno scaffale o un supporto dal quale potrebbe cadere o rovesciarsi.

11. INDOSSARE INDUMENTI IDONEI

Non indossare indumenti abbondanti o gioielli. Potrebbero restare impigliati nelle parti in movimento. Indossare coperture protettive per i capelli, per contenere i capelli lunghi.

12. NON SOTTOPORRE IL CAVO DI ALIMENTAZIONE A USO IMPROPRIO

Non tirarlo con forza per scollegarlo dalla presa elettrica. Tenere il cavo di alimentazione lontano da calore, olio e bordi affilati.

13. SOTTOPORRE IL COMPRESSORE AD ATTENTA MANUTENZIONE

Ispezionare a intervalli regolari i cavi, e qualora siano danneggiati farli riparare da un centro di assistenza autorizzato.

14. UTILIZZARE UN CAVO DI PROLUNGA SICURO

Per evitare scosse elettriche, utilizzare un cavo di prolunga tripolare con spina tripolare dotata di messa a terra e presa elettrica tripolare dotata di messa a terra. Accertarsi che il cavo di prolunga sia in buone condizioni operative. Qualora il cavo sia danneggiato, sostituirlo o ripararlo. Il cavo deve avere una capacità sufficiente per la corrente necessaria a far funzionare il prodotto. Un cavo dotato di capacità insufficiente causa cadute di tensione o perdite di alimentazione elettrica, risultando in surriscaldamenti. La tabella seguente mostra la sezione del cavo da utilizzare in rapporto alla lunghezza del cavo. Qualora il compressore debba essere utilizzato all'aperto, utilizzare una prolunga appositamente progettata.

ATTENZIONE

Evitare il rischio di scosse elettriche. Non utilizzare mai il compressore con un cavo elettrico o un cavo di prolunga danneggiato o logorato. Controllare a intervalli regolari tutti i cavi elettrici. Non utilizzare mai l'apparecchio in prossimità di acqua o in alcun ambiente in cui sussista il rischio di scosse elettriche.

15. RESTARE SEMPRE VIGILI

Stare attenti a quello che si sta facendo. Adottare il buon senso. Non far funzionare il compressore quando si è stanchi. Il compressore non dovrebbe mai essere utilizzato se l'utilizzatore è sotto l'influenza di alcool, droghe o farmaci che inducano alla sonnolenza.

16. VERIFICARE L'EVENTUALE PRESENZA DI PARTI DANNEGGIATE E PERDITE D'ARIA

Prima di continuare a utilizzare il compressore, controllare attentamente eventuali protezioni o altre parti che siano danneggiate per stabilire se funzionino correttamente ed assolvano alle proprie specifiche funzioni.

Verificare l'allineamento delle parti mobili, l'eventuale presenza di inceppamenti delle parti mobili o rotture di componenti, il montaggio, l'eventuale presenza di perdite d'aria e qualsiasi altra condizione che possa pregiudicare il funzionamento del compressore. Eventuali protezioni o altre parti danneggiate devono essere riparate correttamente o sostituite da un centro di assistenza autorizzato, se non diversamente indicato altrove nel presente Manuale d'uso. Far sostituire i regolatori di pressione difettosi da un centro di assistenza autorizzato.

Non utilizzare il compressore qualora l'interruttore non consenta di accenderlo e spegnerlo.

17. UTILIZZARE IL COMPRESSORE CORRETTAMENTE

Utilizzare il compressore attenendosi alle istruzioni fornite nel presente documento. Non lasciare mai che il compressore venga utilizzato da bambini, persone che non abbiano familiarità con il suo funzionamento o persone non autorizzate.

Tab.1 SEZIONE IDONEA PER UNA LUNGHEZZA MASSIMA DI 20 M (65')

| COMPRESSORE | HP | kW | TENSIONE | DIAMETRO | LUNGHEZZA MASSIMA |
|----------------------------|----|-----|----------|------------------------------|-------------------|
| AKHL1260E/EX (CE) | 2 | 1,5 | CA 230 V | 2,5 mm | 20 m (65 ft.) |
| AKHL1260E/EX (Stati Uniti) | | | CA 115 V | #12 (American Wire Gauge) | 15 m (50 ft.) |

**18. MANTENERE SALDAMENTE IN SEDE TUTTE LE VITI, I BULLONI E LE COPER-
TURE**

Mantenere tutte le viti, i bulloni e le piastre saldamente montati.
Verificarne le condizioni a intervalli regolari.

19. MANTENERE LE MANIGLIE ASCIUTTE, PULITE E PRIVE DI OLIO E GRASSO

Maniglie scivolose non consentono di maneggiare in sicurezza il compressore in situazioni impreviste.

20. TENERE PULITA LA PRESA D'ARIA DEL MOTORE

La presa d'aria del motore deve essere mantenuta pulita per consentire in qualsiasi momento un flusso d'aria libero. Verificare spesso l'eventuale accumulo di polveri.

21. FAR FUNZIONARE IL COMPRESSORE ALLA TENSIONE NOMINALE

Far funzionare il compressore alle tensioni specificate sulle rispettive targhette dei dati tecnici. L'eventuale utilizzo del compressore a una tensione superiore a quella nominale provoca un incremento anomalo della velocità di rotazione del motore, con la possibilità di danneggiare l'unità e bruciare il motore.

22. NON UTILIZZARE MAI UN COMPRESSORE DIFETTOSO O CHE FUNZIONI IN MODO ANOMALO

Qualora il compressore sembri funzionare in modo insolito, il LED "SERVICE REQUIRED" (riparazione necessaria) sia illuminato, il compressore produca rumori insoliti o mostri altri segni di malfunzionamento, interromperne immediatamente l'utilizzo e sottoporlo a riparazione da parte di un centro di assistenza autorizzato.

23. NON PULIRE LE PARTI IN PLASTICA CON SOLVENTI

Solventi quali benzina, diluenti, benzene, tetracloruro di carbonio e alcool potrebbero danneggiare o spaccare le parti in plastica. Non pulire queste ultime con tali solventi. Pulire le parti in plastica con un panno morbido leggermente inumidito con un detergente delicato e asciugarle accuratamente.

24. UTILIZZARE ESCLUSIVAMENTE PEZZI DI RICAMBIO ORIGINALI

I pezzi di ricambio non originali potrebbero invalidare la garanzia e possono causare

malfunzionamenti e, di conseguenza, lesioni personali. I pezzi di ricambio originali sono disponibili presso il proprio rivenditore.

25. NON MODIFICARE IL COMPRESSORE

Non modificare il compressore. Per qualsiasi riparazione rivolgersi sempre al centro di assistenza autorizzato. Le modifiche non autorizzate potrebbero non solo pregiudicare le prestazioni del compressore, ma anche causare incidenti o lesioni al personale che esegua le riparazioni senza essere in possesso delle competenze e dell'esperienza tecnica necessarie per eseguire correttamente le operazioni di riparazione.

26. DISATTIVARE L'INTERRUTTORE QUANDO NON SI UTILIZZA IL COMPRESSORE

Quando non si utilizza il compressore, disporre l'interruttore sulla posizione di disattivazione, scollegare la spina dalla fonte di alimentazione elettrica e aprire il rubinetto di scarico per scaricare l'aria compressa dal serbatoio.



27. NON TOCCARE MAI LA SUPERFICIE DELLA SEZIONE AD ALTA TEMPERATURA

Per evitare ustioni, non toccare le tubazioni, la testa, il cilindro, il motore, il serbatoio, il corpo dell'inverter e le altre parti metalliche.

28. NON DIRIGERE IL FLUSSO D'ARIA VERSO IL CORPO

Rischio di lesioni personali: non dirigere l'aria compressa verso persone o animali.

29. SVUOTARE IL SERBATOIO

Svuotare il serbatoio quotidianamente.

30. NON ARRESTARE IL COMPRESSORE TIRANDONE LA SPINA

Utilizzare l'interruttore "POWER".

31. QUANDO SI INTENDE UTILIZZARE LA SEZIONE AD ALTA PRESSIONE DEL COMPRESSORE MAX POWERLITE, È NECESSARIO UTILIZZARE COMPONENTI ORIGINALI PER UTENSILI MAX POWERLITE E IL TUBO FLESSIBILE POWERLITE.

32. NON UTILIZZARE MAI UN TRASFORMATORE PER L'ALIMENTAZIONE ELETTRICA DI QUESTO COMPRESSORE. L'USO DI UN TRASFORMATORE PER INCREMENTARE LA TENSIONE CAUSA GUASTI O ROTTURE PER SURRISCALDAMENTO (QUALORA SI UTILIZZI UN TRASFORMATORE, IL FUNZIONAMENTO DELLA MACCHINA SI INTERROMPE).

33. NON COLLEGARE MAI IL COMPRESSORE A UN GRUPPO ELETTROGENO O A UN'ALIMENTAZIONE ELETTRICA A CORRENTE CONTINUA

In caso contrario, il compressore si guasterebbe o verrebbe danneggiato bruciandosi.

34. QUESTO COMPRESSORE È DESTINATO ALL'USO IN INTERNI. NON INSTALLARE IL COMPRESSORE IN UBICAZIONI ESPOSTE ALLA PIOGGIA, A SPRUZZI D'ACQUA, A UMIDITÀ O A TEMPERATURE ELEVATE

Se utilizzato in condizioni di bagnato, il compressore potrebbe produrre scosse elettriche o entrare in cortocircuito, causando un incendio. Utilizzarlo nelle condizioni ambientali indicate nelle caratteristiche tecniche. Inoltre, non conservarlo né utilizzarlo in ambienti freddi.

35. NON UTILIZZARE L'APPARECCHIO IN PROSSIMITÀ DI SOSTANZE INFIAMMABILI

Non utilizzare mai l'apparecchio in prossimità di sostanze infiammabili (ad es., diluenti, benzina, e così via). I fumi volatili prodotti da queste sostanze potrebbero venire aspirati all'interno del compressore e venire compressi insieme all'aria, con la possibilità di causare un'esplosione.

36. NON UTILIZZARE MAI L'APPARECCHIO IN ATMOSFERE ESPLOSIVE

Le scintille generate dall'apparecchio potrebbero incendiare gas, polveri o altri materiali combustibili presenti nell'atmosfera.

37. ACCERTARSI DI COLLEGARE A TERRA IL COMPRESSORE

Collegare a terra il compressore per evitare di esporre l'operatore al rischio di scosse elettriche. L'apparecchio è dotato di un cavo elettrico tripolare e di una spina tripolare con collegamento di terra, in modo da poterla

collegare a una presa elettrica appropriata dotata di messa a terra.

Il filo elettrico a strisce verdi e gialle è un conduttore di terra. Non collegarlo mai ad altri terminali sotto tensione.

38. TRASPORTARE IL COMPRESSORE NEI MODI APPROPRIATI SEGUENTI.

- AKHL1260E: Mantenere le impugnature del compressore con entrambe le mani.



- AKHL1260EX: trasportare il compressore utilizzando due persone che mantengano ciascun lato con le impugnature del compressore.



Non capovolgere il compressore né sollevarlo con un gancio o una corda.

39. FARE ATTENZIONE A TRASPORTARE IL COMPRESSORE CORRETTAMENTE, NON CAPOVOLGERLO NÉ SOLLEVARLO AFFERRANDOLO CON GANCI O CORDE.

40. NON INFILARE LE DITA NELLO SFIATO O NELLE FESSURE DEL CORPO.

Questo potrebbe causare lesioni personali, scosse elettriche o ustioni.

41. NON UTILIZZARE ADATTATORI PER SPINE ELETTRICHE CON IL COMPRESSORE

Il compressore è dotato di un cavo e di una spina elettrici specifici per il collegamento a una fonte di alimentazione elettrica appropriata. Non modificare mai la spina in alcun modo. Non utilizzare adattatori per spine elettriche con il compressore.

42. QUALORA NON SIA POSSIBILE EVITARE DI UTILIZZARE QUESTO COMPRESSORE IN UN'UBICAZIONE UMIDA, UTILIZZARE UN'ALIMENTAZIONE PROTETTA DA UN INTERRUPTORE AUTOMATICO DIFFERENZIALE (GFCI)

L'uso di un GFCI riduce il rischio di scosse elettriche.

3. CARATTERISTICHE TECNICHE

| N. di prodotto | | AKHL1260E/EX (CE) | AKHL1260E/EX (Stati Uniti) |
|--|---|--|---------------------------------|
| Dimensioni | L | 583 mm / EX: 583 mm | 23" / EX: 23" |
| | P | 309 mm / EX: 380 mm | 12-1/8" / EX: 15" |
| | A | 337 mm / EX: 479 mm | 13-1/4" / EX: 18-7/8" |
| Peso | | 16,2 kg / EX: 23,3 kg | 35,4 lbs / EX: 51,1 lbs |
| Alimentazione elettrica | | 230 V CA ±10% 50 Hz ±1% Ø1 | 115 V CA ±10% 60 Hz ±1% Ø1 |
| Corrente nominale | | 6 A | 12 A |
| Capacità serbatoio | | 4,3 lx2 / EX: 4,3 lx5 | 1,14 Gal. x2 / EX: 1,14 Gal. x5 |
| Potenza motore | | 2 HP | |
| Messa a terra di protezione | | Classe 1 | |
| Struttura protettiva | | IP20 | |
| Temperatura di esercizio | | Da 0°C a +40°C Da 32°F a 104°F | |
| Umidità di esercizio | | 85 % di U.R. max. Senza formazione di condensa. | |
| Altezza sul livello del mare | | Fino a 1000 m 3.281 ft. | |
| Temperatura di stoccaggio | | Da -10°C a +50°C Da 14°F a 122°F | |
| Umidità di stoccaggio | | 85 % di U.R. max. Senza formazione di condensa. | |
| Gamma di funzionamento del pressostato | | SPENTO: 34 bar 500 psi ACCESO: 30 bar 435 psi | |

4. ISTRUZIONI PER L'USO

Disimballare il compressore e controllare che non vi siano parti mancanti, danni dovuti al trasporto e bulloni o viti allentati.

ATTENZIONE

LEGGERE LA SEZIONE "ISTRUZIONI PER LA SICUREZZA"

INDOSSARE OCCHIALI OPPURE OCCHIALONI DI SICUREZZA

Sussiste sempre un pericolo per gli occhi, dovuto alla possibilità che delle polveri vengano soffiate via dall'aria espulsa o che un elemento di fissaggio venga scagliato via a causa di un errato utilizzo dell'apparecchio. Per questi motivi, è necessario indossare sempre occhiali oppure occhialoni di sicurezza quando si utilizza l'apparecchio.

Il datore di lavoro e/o l'utente devono accertarsi che la protezione appropriata per gli occhi venga indossata. Le attrezzature di protezione per gli occhi devono essere conformi ai requisiti della Direttiva del Consiglio 89/686/CEE del 21 dicembre 1989 (dell'American National Standards Institute.

ANSI Z87.1) e devono assicurare la protezione sia frontale che laterale.

NOTA: Gli occhiali privi di protezione laterale e le visiere da sole non assicurano una protezione corretta.

NOTA: Le informazioni contenute nel presente manuale d'uso sono studiate per assistere l'utente nell'utilizzare e sottoporre a manutenzione in modo sicuro il compressore.

Alcune figure nel presente Manuale d'uso potrebbero mostrare dettagli o accessori diversi da quelli presenti sul compressore utilizzato.

1. ISTRUZIONI PER LA MESSA A TERRA

1. QUESTO PRODOTTO DEVE ESSERE COLLEGATO A TERRA

In caso di cortocircuito elettrico, la messa a terra riduce il rischio di scosse elettriche fornendo un filo elettrico di uscita per la corrente elettrica. Questo prodotto è dotato di un cavo elettrico che include un filo di terra con una spina di messa a terra appropriata. La

spina deve essere inserita in una presa elettrica che sia correttamente installata e dotata di messa a terra, in conformità a tutte le normative e le leggi locali.

2. **⚠ATTENZIONE: UN'INSTALLAZIONE ERRATA DELLA SPINA DI MESSA A TERRA PUÒ COMPORTARE IL RISCHIO DI SCOSSE ELETTRICHE**

Quando è necessaria la riparazione o la sostituzione del cavo elettrico o della spina, non collegare il filo di messa a terra ad alcun terminale di alimentazione elettrica. Il filo elettrico con guaina isolante e superficie esterna verde con o senza strisce gialle è il filo di messa a terra.

3. **QUALORA NON SI RIESCA A COMPRENDERE A FONDO LE ISTRUZIONI PER LA MESSA A TERRA, O NON SIA CHIARO SE IL PRODOTTO SIA COLLEGATO A TERRA CORRETTAMENTE O MENO, CONSULTARE UN ELETTRICISTA QUALIFICATO O UN TECNICO DELL'ASSISTENZA. NON MODIFICARE LA SPINA IN DOTAZIONE; QUALORA NON ENTRI NELLA PRESA ELETTRICA, FAR INSTALLARE UNA PRESA ELETTRICA APPROPRIATA DA UN ELETTRICISTA QUALIFICATO.**

4. **IL MODELLO CE È DESTINATO ALL'UTILIZZO SU UN CIRCUITO A TENSIONE NOMINALE DI 230 V, E IL MODELLO PER GLI STATI UNITI È DESTINATO A UNA TENSIONE NOMINALE DI 120 V. CIASCUN PRODOTTO È DOTATO DI SPINA CON MESSA A TERRA. COLLEGARE IL PRODOTTO ESCLUSIVAMENTE A UNA PRESA ELETTRICA CHE ABBAIA LA STESSA CONFIGURAZIONE DELLA SPINA. NON UTILIZZARE UN ADATTATORE CON QUESTO PRODOTTO.**

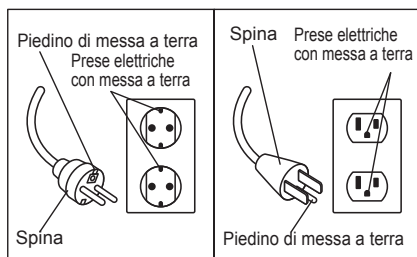

2. INSTALLAZIONE

⚠ATTENZIONE

1. **NON UTILIZZARE MAI LA MACCHINA IN LUOGHI IN CUI SIANO STATE CONSERVATE SOSTANZE COMBUSTIBILI VOLATILI.**

Non utilizzare mai la macchina in prossimità di benzina, diluenti, gas, vernici o adesivi, in quanto potrebbero incendiarsi o esplodere.

2. **NON UTILIZZARE MAI LA MACCHINA IN PROSSIMITÀ DEL CALORE PRODOTTO DA FIAMME ESPOSTE O IN PROSSIMITÀ DI SOSTANZE COMBUSTIBILI.**

3. **NON UTILIZZARE LA MACCHINA IN LUOGHI ECCESSIVAMENTE POLVEROSI (CON TRUCIOLI DI LEGNO, E COSÌ VIA) .**

4. **NON UTILIZZARE MAI LA MACCHINA IN UBICAZIONI INSTABILI.**

Non utilizzarla in ubicazioni in cui potrebbe spostarsi o cadere da sola. Accertarsi di installare il compressore su un pavimento in piano, con la gomma dei piedini sul lato inferiore; l'angolo di inclinazione massimo consentito è di 10 gradi. Qualora il pavimento di installazione sia inclinato e scivoloso, accertarsi che il compressore non si sposti durante il funzionamento. Non utilizzarlo su uno scaffale o un supporto dal quale potrebbe cadere o rovesciarsi.

5. **UTILIZZARE LA MACCHINA NELLA DIREZIONE APPROPRIATA.**

Installarla in modo appropriato.

6. **NON INSTALLARE MAI LA MACCHINA SOTTO LA PIOGGIA O IN UBICAZIONI ESPOSTE A SPRUZZI D'ACQUA O A TEMPERATURE ELEVATE.**

Qualora la macchina venga utilizzata in condizioni di bagnato, potrebbe causare scosse elettriche o cortocircuiti, con la possibilità di causare un incendio dovuto a bruciatura o combustione.

7. **EVITARE LE UBICAZIONI ESPOSTE A TEMPERATURE ELEVATE O A LUCE SOLARE DIRETTA; ACCERTARSI DI UTILIZZARE LA MACCHINA IN UN'UBICAZIONE BEN VENTILATA E ALL'OMBRA.**

L'uso della macchina a temperature elevate o sotto luce solare diretta non solo ne riduce

la vita utile, ma incrementa la temperatura del corpo principale, mettendo a rischio la sicurezza dell'operatore. Accertarsi di utilizzarla in un'ubicazione ben ventilata e all'ombra.

La temperatura ambiente appropriata è compresa tra +5 °C e +30 °C (41 °F e 86 °F).

La temperatura massima è compresa tra 0 °C e +40 °C (32 °F e 104 °F).

8. NON OSTRUIRE LE APERTURE DI VENTILAZIONE NÉ UTILIZZARE LA MACCHINA ALL'INTERNO DI UN CONTENITORE O IN SPAZI RISTRETTI (AD ESEMPIO IN UN VEICOLO, E COSÌ VIA).

La mancata osservanza di questa indicazione potrebbe generare calore anomalo, causando problemi o incidenti.

Installare il compressore ad almeno 1 m di distanza dalle pareti, per garantire ventilazione e raffreddamento sufficienti.

9. NON UTILIZZARE IL COMPRESSORE IN ALCUNA UBICAZIONE IN CUI LA TEMPERATURA SIA PARI O INFERIORE A 0 °C (32 °F) O IN CUI LA TEMPERATURA AMBIENTE SUPERI I +40 °C (104 °F).

3. NOMI DELLE PARTI (Vedere Fig. A)

Descrizione delle funzioni dei componenti principali

| | | |
|---|--|--|
| ① | Interruttore di accensione | Attiva o disattiva l'alimentazione elettrica |
| ② | Manopola di regolazione della valvola di riduzione della pressione (HIGH) (cappuccio arancione) | Destinato esclusivamente all'uso con l'utensile <i>PowerLite</i> . Regola la pressione di esercizio dell'utensile <i>PowerLite</i> . |
| ③ | Manopola di regolazione della valvola di riduzione della pressione (REGULAR) (cappuccio giallo) | Regola la pressione fornita alle chiodatrici e agli utensili pneumatici a pressione normale (pressione di esercizio massima: 8,3 bar (120 psi)). |
| ④ | Manometro nel serbatoio | Indica la pressione nel serbatoio. La pressione aumenta fino a un massimo di 34 bar (500 psi). |
| ⑤ | Manometro (HIGH) | Indica la pressione impostata sulle valvole di riduzione della pressione (HIGH). (24,5 bar (335 psi) massimo) |
| ⑥ | Manometro (REGULAR) | Indica la pressione impostata sulle valvole di riduzione della pressione (REGULAR). (8,3 bar (120 psi) massimo) |
| ⑦ | Rubinetto dell'aria ad alta pressione (per attrezzi MAX <i>PowerLite</i>) | Collega il tubo flessibile dell'aria MAX <i>PowerLite</i> agli utensili <i>PowerLite</i> . |
| ⑧ | Rubinetto dell'aria a pressione normale (per utensili a pressione normale) | Collega il tubo flessibile dell'aria per le chiodatrici a pressione normale. |
| ⑨ | Rubinetto di scarico | Scarica l'aria compressa e l'acqua; effettuare lo scarico al termine del lavoro oppure più volte al giorno. |
| ⑩ | Spina di alimentazione elettrica | È utilizzabile con una presa di corrente tripolare con messa a terra. |
| ⑪ | Cavo di alimentazione elettrica | |
| ⑫ | Serbatoio dell'aria | |
| ⑬ | Piedino in gomma | |
| ⑭ | Quadro comandi | Consente la commutazione tra le modalità Normal e Quiet (normale e silenziosa). (Vedere Fig. B) Per i dettagli dei LED e degli interruttori sul quadro comandi, vedere "Quadro comandi" a pagina 84. <ul style="list-style-type: none"> • In modalità Quiet (silenziosa), l'assorbimento di corrente viene ridotto. |
| ⑮ | Impugnatura per il trasporto a due mani | |
| ⑯ | Rubinetto dell'aria 44K | Collega il tubo flessibile M-5 dei tre serbatoi inferiori. |
| ⑰ | Tubo flessibile M-5 | Collega i due serbatoi superiori e i tre serbatoi inferiori. |
| ⑱ | Tappo di arresto | Sigilla la parte per montare il rubinetto dell'aria 44K. |

Quadro comandi (Vedere Fig. B)

⑲ LED DI ACCENSIONE

⑳ LED DI MANUTENZIONE

Qualora si accenda, inviare la macchina al proprio rivenditore o a un centro di assistenza autorizzato per un'ispezione. (Vedere pagina 90)

㉑ LED DI RICHIESTA DI ASSISTENZA

Qualora si accenda, la causa è un guasto all'inverter o al motore. Inviare la macchina al proprio rivenditore o a un centro di assistenza autorizzato per il controllo o la riparazione. (Vedere pagina 88)

㉒ LED DI SEGNALAZIONE TEMPERATURA O PROBLEMA ELETTRICO

Vedere i tipi di cicalino nel Capitolo 6. (Vedere pagina 88)

㉓ INTERRUOTTORE MODALITÀ QUIET (SILENZIOSA)

Questa macchina offre anche una modalità di funzionamento Quiet (silenziosa) a risparmio energetico, selezionabile quando si desidera attenuare i rumori correlati al funzionamento o in caso di intervento anticipato dell'interruttore automatico durante il funzionamento continuo. Premere l'interruttore della modalità Quiet per attivare questa modalità.

- Quando si verifica la commutazione di modalità, un cicalino emette un segnale acustico e il LED si illumina.
- La commutazione è disponibile sia quando il compressore è in funzione che quando è arrestato.
- Anche qualora l'interruttore automatico sia scattato o la spina di alimentazione elettrica sia stata scollegata dalla presa elettrica durante il funzionamento, l'ultimo stato di funzionamento resta memorizzato.
- Anche se si preme l'interruttore della modalità Quiet (silenziosa) in un ambiente a bassa temperatura, il compressore continua a funzionare nella modalità normale fino a quando raggiunge la pressione di disattivazione. Quando il compressore si è riscaldato completamente, passa alla modalità Quiet al successivo utilizzo.

4. PROCEDURA DI UTILIZZO DELLA MACCHINA

Ispezione e controlli prima dell'utilizzo

ATTENZIONE

- Prima dell'utilizzo, controllare che i bulloni e i dadi non siano allentati e che non vi siano pezzi mancanti.
- La fonte di alimentazione utilizzata deve essere conforme alle caratteristiche tecniche seguenti e deve essere fornita di interruttore automatico. La tolleranza consentita per la tensione della fonte di alimentazione è di +/10%.
CE: 230 V CA/10 A Stati Uniti: 115 V CA/15 A
- Il diametro e la lunghezza del cavo di prolunga o del cavo avvolgibile utilizzati devono essere quelli indicati di seguito, rispettivamente. Inoltre, il cavo deve essere interamente estratto quando viene utilizzato.
CE: Diametro minimo 2,5 mm² /Lunghezza massima 20 m
Stati Uniti: Diametro minimo AWG12/Lunghezza massima 50 ft.
- Accertarsi che la macchina sia installata nella direzione corretta quando si intende utilizzarla.

* Utilizzare la macchina in conformità alle istruzioni fornite in "ISTRUZIONI PER LA SICUREZZA" a pagina 75.

* I valori di pressione indicati nella descrizione non comprendono l'errore di lettura del manometro.

1. Dopo aver disattivato l'interruttore di accensione della macchina, collegare la spina di alimentazione elettrica alla presa elettrica.
2. (Fig. C,D) Attivare l'interruttore di accensione lasciando il rubinetto di scarico completamente aperto. A questo punto, il cicalino emette un segnale acustico.
 - Per gli schemi dei segnali acustici emessi dal cicalino, vedere pagina 88.
3. (Fig. D) Accertarsi che il motore inizi a girare e che fuoriesca aria dal rubinetto di scarico quando quest'ultimo è aperto.
4. (Fig. E) Chiudere il rubinetto di scarico e accertarsi che non vi siano perdite d'aria dal rubinetto.

5. Ruotare completamente in senso orario fino a fine corsa le manopole di regolazione (presenti in 2 ubicazioni) delle valvole di riduzione della pressione e accertarsi che l'operazione indicata sopra faccia spostare la lancetta dei manometri in entrambe le ubicazioni (Fig. F).

AVVERTENZA

- Con l'aumento della pressione nel serbatoio dell'aria a causa delle caratteristiche di pressione della valvola di riduzione della pressione, la pressione può variare fino ad un massimo di 3 bar (44 psi) rispetto a quella di alimentazione impostata. Ruotare la manopola di regolazione della valvola di riduzione della pressione una volta in senso antiorario per ridurre la pressione e quindi procedere alla regolazione mentre si aumenta la pressione ruotando la manopola di regolazione in senso orario.
6. Accertarsi che il funzionamento in compressione si arresti automaticamente entro i tempi seguenti.
 - 1260E circa 6 minuti
 - 1260EX circa 12 minuti.Fanno eccezione le situazioni in cui è attivato il funzionamento con risparmio energetico in modalità Quiet, è collegato il serbatoio ausiliario oppure si è verificata una caduta di tensione, in quanto queste situazioni aumentano i tempi di esercizio.
 7. Attendere 5 minuti dopo l'arresto del funzionamento per verificare che non vi siano rumori anomali o perdite d'aria e che il compressore non si riavvii.
 8. (Fig. D) Scaricare l'aria compressa aprendo parzialmente il rubinetto di scarico. Accertarsi che il funzionamento riprenda a seguito della diminuzione della pressione.
 9. (Fig. E, G) Chiudere il rubinetto di scarico e spegnere l'apparecchio mentre è attivato il funzionamento in compressione, per accertarsi che queste operazioni provochino l'arresto della macchina.

10. (Fig. H) Ruotare in senso antiorario le manopole di regolazione delle valvole di riduzione della pressione (presenti in 2 ubicazioni) per verificare che tale rotazione faccia spostare verso il basso le lancette dei manometri in entrambe le ubicazioni (si potrebbero avvertire dei rumori causati dalla fuoriuscita dell'aria, ma questo non denota un guasto).

11. (Fig. D) Aprire il rubinetto di scarico per scaricare tutta l'aria compressa e l'acqua presenti nel serbatoio dell'aria.

Qualora durante il controllo o l'ispezione prima dell'uso si riscontrino anomalie, inviare la macchina al proprio rivenditore o a un centro di assistenza autorizzato per l'ispezione o la riparazione.

Procedura di utilizzo

Prima di utilizzare il compressore, accertarsi di eseguire le procedure di "Ispezione e controlli prima dell'utilizzo" descritti a pagina 85.

1. **Aprire completamente il rubinetto di scarico e attivare l'interruttore di accensione. A questo punto il cicalino emette un segnale acustico.**

- Per gli schemi dei segnali acustici emessi dal cicalino, vedere pagina 88.

Dopo l'avvio del funzionamento, chiudere saldamente il rubinetto di scarico per aumentare la pressione.

2. (Fig. I) Dopo aver verificato l'arresto del funzionamento dovuto all'incremento della pressione, ruotare la manopola di regolazione della valvola di riduzione della pressione per regolare la pressione di esercizio della chiodatrice e dell'utensile pneumatico su un livello appropriato. Durante la regolazione della pressione, ruotare la manopola di regolazione della valvola di riduzione della pressione in senso antiorario per impostare inizialmente la pressione a un livello di 2 bar inferiore a quello appropriato. Quindi, procedere alla regolazione incrementando la pressione mediante la rotazione della manopola in senso orario.

- Accertarsi di iniziare la regolazione da un livello inferiore a quello appropriato e continuare la regolazione mentre si aumenta la pressione a partire da quel livello. Se si inizia la regolazione da un livello superiore a quello appropriato, si verifica una discrepanza tra il valore di pressione indicato dal

manometro e la pressione effettiva utilizzata (dovuta alle caratteristiche della valvola di riduzione della pressione).

- 2 valvole di riduzione della pressione presenti su questa macchina consentono di collegare il MAX *PowerLite* a una chiodatrice o a un utensile pneumatico generici.

<Valvola di riduzione della pressione H>

Consente il collegamento e l'uso degli utensili MAX *PowerLite* (con pressione di esercizio max. di 24,5 bar (355 psi))

<Valvola di riduzione della pressione L>

Consente il collegamento e l'uso di chiodatrici e utensili pneumatici generici (con pressione di esercizio max. di 8,3 bar (120 psi))

⚠ ATTENZIONE

- È necessario **rispettare la pressione di esercizio dell'aria specificata per le chiodatrici e gli utensili pneumatici.**

L'uso di chiodatrici o utensili pneumatici senza regolare la pressione di alimentazione mediante la valvola di riduzione può ridurre le prestazioni in modo sostanziale, causarne l'usura prematura o danneggiarli.

- L'uso di chiodatrici o utensili pneumatici a livelli di pressione inadeguati (pressione inutilmente elevata) incrementa il loro consumo d'aria, con la possibilità di ridurre le prestazioni nel funzionamento continuativo. Accertarsi di utilizzarli alla pressione appropriata.

3. (Fig. J) Terminata la regolazione della pressione di alimentazione, è possibile avviare il funzionamento collegando il tubo flessibile dell'aria all'uscita dell'aria (rubicinetto dell'aria).

4. **Collegare il tubo flessibile dell'aria ad alta pressione per gli utensili MAX *PowerLite* al rubinetto dell'aria ad alta pressione sul lato H della valvola di riduzione della pressione.**

Collegare il tubo flessibile dell'aria per chiodatrici generiche al rubinetto dell'aria sul lato L della valvola di riduzione di pressione.

- Il rubinetto dell'aria è del tipo a innesto rapido, che consente di collegare il connettore dell'aria al rubinetto dell'aria semplicemente premendolo per innestarlo.

⚠ ATTENZIONE

- **Prima di collegare il tubo flessibile dell'aria a questo compressore, accertarsi che il tubo flessibile dell'aria e i relativi elementi di fissaggio siano serrati saldamente.**

5. DISPOSITIVO DI PROTEZIONE

Qualora si verifichi un accumulo di calore interno durante l'uso a causa dell'ostruzione dell'orificio del flusso d'aria, qualora la macchina venga utilizzata in un ambiente a temperatura molto elevata o qualora si sia verificata un'anomalia interna alla macchina, la protezione termica che evita la rottura per surriscaldamento potrebbe venire attivata per arrestare il funzionamento del motore. In questo caso, il cicalino emette un segnale acustico. In tal caso:

1. **(Fig. G,K) disattivare l'interruttore di accensione e scollegare la spina di alimentazione elettrica dalla presa elettrica.**
 - Per gli schemi dei segnali acustici emessi dal cicalino, vedere pagina 88.
2. **(Fig. C,L) Collegare la spina di alimentazione elettrica alla presa elettrica e attivare l'interruttore di accensione per riprendere il funzionamento.**
 - Se il motore si è raffreddato a sufficienza, la ripresa del funzionamento potrebbe provocare in breve tempo una nuova attivazione del dispositivo di protezione. In altri casi, il funzionamento potrebbe non riprendere, quando si attiva l'interruttore di accensione. In questo caso, attendere circa 30 minuti che il motore si raffreddi, prima di riavviare la macchina.

ATTENZIONE

3. **Qualora il dispositivo di protezione sia stato attivato in assenza di evidenti problemi nell'ambiente di utilizzo, interrompere l'utilizzo del compressore e inviarlo al proprio rivenditore o a un centro di assistenza autorizzato per il controllo o la riparazione.**

6. ANOMALIE DURANTE IL FUNZIONAMENTO

ATTENZIONE

- **Qualora si rilevi qualsiasi anomalia, non utilizzare il compressore.**

Qualora si riscontri uno dei seguenti fenomeni anomali, disattivare immediatamente l'interruttore di accensione, scollegare la spina di alimentazione elettrica dalla presa elettrica e inviare il compressore al proprio rivenditore o a un centro di assistenza autorizzato per i controlli o le riparazioni.



1. **I seguenti problemi potrebbero verificarsi anche in assenza di problemi con l'alimentazione elettrica o i cablaggi: (vedere "DISPOSITIVO DI PROTEZIONE" a pagina 87).**
 - L'attivazione dell'interruttore di accensione non avvia la macchina.
 - Vengono generati dei "gemiti" dal motore.
2. **Vengono generati dei suoni anomali durante il funzionamento (vedere "REGOLAZIONE AUTOMATICA DELLA POTENZA DI ESERCIZIO" (CONTROLLO CON INVERTER) a pagina 89).**
3. **Si è attivata la valvola di sicurezza anziché il sensore di pressione, con conseguente violenta fuoriuscita dell'aria compressa.**
4. **Si verifica una perdita d'aria.**
5. **La pressione non aumenta (vedere pagina 89).**
6. **Quando si è toccata la parte metallica, si è avvertito un dolore simile a quello di una scossa elettrica.**
7. **Durante il funzionamento vengono riscontrate altre anomalie diverse da quelle indicate sopra.**

7. TIPI DI SEGNALI ACUSTICI DEL CICALINO

Durante il funzionamento normale

| Segnali acustici del cicalino | Sintomo | Misure correttive adottate |
|--------------------------------------|---|----------------------------|
| Singolo segnale acustico breve (bip) | All'accensione | - |
| | Alla commutazione sulla modalità silenziosa (Quiet) | - |

In caso di funzionamento anomalo

| | INDICATORE A LED | Segnali acustici del cicalino | Causa | | Misura correttiva adottata |
|---|---|--|---|---|--|
| | | | CE | Stati Uniti | |
| ① |  Lampeggiamento breve | Nessuna Segnali acustici brevi (bip, bip, bip, ...) | L'alimentazione supera i 258 V o è inferiore a 195 V | L'alimentazione supera i 138 V o è inferiore a 90 V | Controllare lo stato dell'alimentazione (vedere pagina 89) |
| ② |  Lampeggiamento lungo | Segnali acustici lunghi (bip, bip, bip, ...) | <ul style="list-style-type: none"> La temperatura del motore è diventata elevata in modo anomalo La temperatura nel circuito di controllo si è accumulata fino a un livello elevato in modo anomalo | | |
| ③ |  Lampeggio | Segnali acustici (biiiiip.....) | <ul style="list-style-type: none"> Il motore non funziona Guasto del circuito di controllo | | La causa è un guasto all'inverter o al motore. Inviare la macchina al proprio rivenditore o a un centro di assistenza autorizzato per il controllo o la riparazione. |

8. COME INSTALLARE IL SERBATOIO OPZIONALE 1260E

Con il modello AKHL1260E, è possibile aggiungere il serbatoio dell'aria opzionale AKTH13 per il modello 1260EX. Qualora sia richiesta una maggiore quantità d'aria, attenersi alla procedura seguente per installare il serbatoio dell'aria opzionale.

Installazione

1. (Fig. G,K) Disattivare l'interruttore di accensione del compressore e scollegare il cavo di alimentazione elettrica dalla presa elettrica.
2. (Fig. D) Aprire il rubinetto di scarico e scaricare l'aria compressa dal serbatoio.
3. (Fig. M) Rimuovere le quattro viti dai piedini in gomma del compressore.
4. (Fig. N,O) Rimuovere dal compressore il tappo di arresto girandolo in senso orario e montare il rubinetto dell'aria 44K in dotazione con il modello AKTH13 girandolo in senso antiorario.
5. (Fig. P) Montare i piedini in gomma del compressore sui supporti del modello AKTH13.
6. (Fig. Q) Serrare saldamente le quattro viti con un cacciavite.
7. (Fig. R) Collegare il connettore del tubo flessibile al rubinetto dell'aria 44K. Durante il collegamento, premere con forza il connettore dell'aria, poiché è necessario premerlo in due fasi.
8. (Fig. L,C) Accertarsi che le quattro viti e il rubinetto dell'aria 44K non siano allentati, inserire il cavo di alimentazione elettrica del compressore nella presa elettrica e attivare l'interruttore di accensione del compressore.
9. Prima di utilizzare la macchina, accertarsi di eseguire le procedure di "Ispezione e controlli prima dell'utilizzo" descritti a pagina 85.

Rimozione

1. (Fig. G,K) Disattivare l'interruttore di accensione del compressore e scollegare la spina di alimentazione elettrica dalla presa elettrica.
2. (Fig. D) Aprire il rubinetto di scarico del compressore e del serbatoio dell'aria opzionale e scaricare l'aria compressa dal serbatoio.

3. (Fig. S) Scollegare il connettore del tubo flessibile dal rubinetto dell'aria 44K. Ruotare il manicotto del rubinetto dell'aria 44K in senso antiorario, quindi premere il manicotto per rimuovere il connettore dell'aria.
4. (Fig. T) Rimuovere le quattro viti dei piedini di gomma che fissano il serbatoio dell'aria opzionale al compressore, quindi rimuovere il serbatoio dell'aria sollevando il compressore.
5. (Fig. U) Serrare le quattro viti con un cacciavite.
6. (Fig. L,C) Inserire il cavo elettrico del compressore nella presa elettrica e attivare l'interruttore di accensione del compressore.
7. Prima di utilizzare la macchina, accertarsi di eseguire le procedure di "Ispezione e controlli prima dell'utilizzo" descritti a pagina 85.

9. REGOLAZIONE AUTOMATICA DELLA POTENZA DI ESERCIZIO (CONTROLLO CON INVERTER)

Su questa macchina è attivato un controllo con inverter basato su microcomputer, per assicurare il massimo sfruttamento delle prestazioni di efflusso. La regolazione della potenza di esercizio viene eseguita automaticamente in modo continuo fino a quando la pressione nel serbatoio della macchina raggiunge il livello massimo. Quando si commuta la potenza di esercizio, i suoni di funzionamento potrebbero cambiare, ma ciò non deve destare preoccupazione. Le variazioni nei suoni non sono dovute a un guasto.

- Il livello di pressione al quale viene attivata la commutazione di potenza dipende dalla capacità dell'alimentazione elettrica principale, dal tipo di cavo di prolunga utilizzato e dall'utilizzo in parallelo di altre apparecchiature elettriche. Qualora la tensione sia troppo bassa, sarà necessario un tempo aggiuntivo per il riempimento.
- Qualora il tempo di riempimento sia più lungo del normale o qualora la pressione non aumenti, sostituire il collegamento corrente all'alimentazione elettrica (ricollegare l'apparecchio all'alimentazione elettrica principale) oppure evitare l'utilizzo congiunto dell'alimentazione elettrica con utensili elettrici.

- Quando la capacità dell'alimentazione principale è eccessivamente bassa, oppure quando viene utilizzata congiuntamente con un altro utensile elettrico, ne deriva una caduta di tensione sostanziale, che potrebbe risultare nell'impossibilità di avvio.
- L'interruttore automatico dell'alimentazione elettrica potrebbe attivarsi, qualora l'assorbimento complessivo di corrente derivante dall'utilizzo in parallelo con un altro utensile elettrico superi la capacità di corrente dell'interruttore automatico.
Qualora l'interruttore automatico scatti, l'interruttore di accensione del compressore si sposta sulla posizione di spegnimento.
Interrompere l'utilizzo di altri utensili elettrici collegati alla stessa fonte di alimentazione del compressore. Quindi, dopo aver atteso almeno 30 secondi, attivare l'interruttore.

10. PER PRESERVARE LE PRESTAZIONI

1. Scaricare l'acqua dalla macchina.

Al termine del lavoro, aprire gradualmente il rubinetto di scarico per scaricare l'aria compressa e l'acqua presenti nel serbatoio dell'aria, fino a quando il manometro sul serbatoio indica 0.

- **Il mancato scarico dell'acqua provoca la formazione di muffa all'interno del serbatoio dell'aria, che potrebbe causare un guasto.**

2. (Fig. B¹⁹) Il LED "Maintenance" (manutenzione) si illumina.

Le ore di funzionamento del compressore vengono misurate con un microcomputer. Il LED MAINTENANCE (manutenzione) si illumina non appena il compressore raggiunge le 1000 ore di funzionamento. In caso di accensione del LED Maintenance, inviare il compressore al proprio rivenditore o a un centro di assistenza autorizzato per l'ispezione.

3. Eseguire l'ispezione della macchina a intervalli regolari.

L'utente è invitato a effettuare la pulizia e l'ispezione della macchina per preservarne le prestazioni. Non esitare a rivolgersi al proprio rivenditore o a un centro di assistenza autorizzato per far ispezionare la macchina più di una volta all'anno.

4. Maneggiare la macchina con attenzione.

Qualora si faccia cadere inavvertitamente la macchina, la si faccia urtare contro oggetti solidi o la si colpisca, si potrebbero causare deformazioni, spaccature o danni alla macchina. Si consiglia all'utente di non favorire gli incidenti, evitando di far cadere la macchina e di sottoporla a urti o colpi.

5. Non sedersi né appoggiare mai oggetti sulla parte superiore della macchina.

La mancata osservanza di questa indicazione può causare problemi o guasti della macchina.

6. Ispezionare la macchina a ogni utilizzo.

Controllare e ispezionare la macchina in conformità alla procedura descritta nelle ISTRUZIONI PER LA SICUREZZA riportate a partire da pagina 75.

7. INFORMAZIONI RELATIVE ALL'ANNO E AL MESE DI PRODUZIONE

Il numero di produzione di questo prodotto è indicato sull'ETICHETTA DEI DATI NOMINALI. Le tre cifre del numero a partire da sinistra indicano l'anno e il mese di produzione.

(Esempio)

17408035H

└───┬─── Mese aprile

Anno 2017

| | |
|---|-----------|
| 1 | Gennaio |
| 2 | Febbraio |
| 3 | Marzo |
| 4 | Aprile |
| 5 | Maggio |
| 6 | Giugno |
| 7 | Luglio |
| 8 | Agosto |
| 9 | Settembre |
| A | Ottobre |
| B | Novembre |
| C | Dicembre |

AKHL1260E

EXPLODED
VIEW AND SPARE
PARTS LIST

SCHEMA ECLATE ET
LISTE DES PIÉCES
DE RECHANGE

DESPIECE DE LA
MAQUINA Y LISTA
DE RECAMBIOS

EINZELTEILDAR-
STELLUNG UND
ERSATZEILLISTE

ESPLOSO DEI
COMPONENTI ED
ELENCO DELLE
PARTI DI RICAMBIO

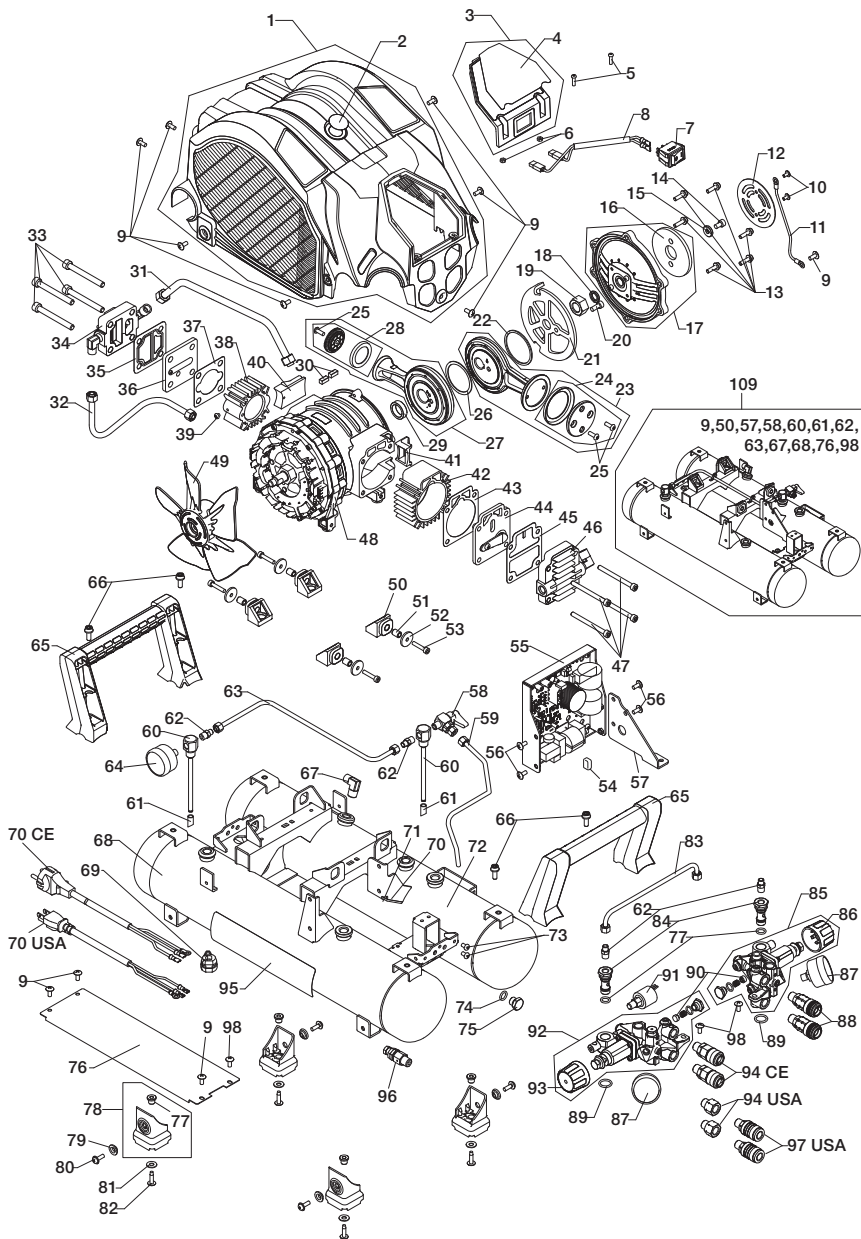

AKHL1260EX

EXPLODED
VIEW AND SPARE
PARTS LIST

SCHEMA ECLATE ET
LISTE DES PIÉCES
DE RECHANGE

DESPIECE DE LA
MAQUINA Y LISTA
DE RECAMBIOS

EINZELTEILDAR-
STELLUNG UND
ERSATZEILLISTE

ESPLOSO DEI
COMPONENTI ED
ELENCO DELLE
PARTI DI RICAMBIO

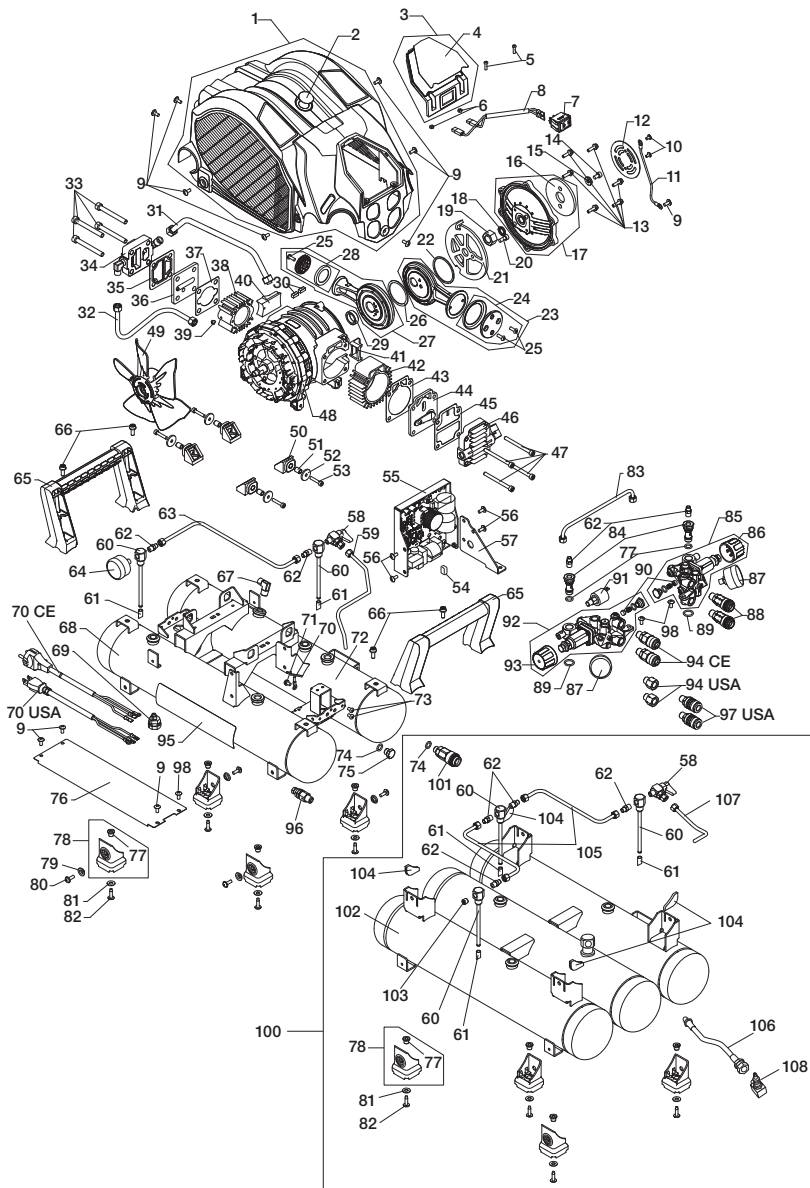

AKHL1260E, AKHL1260EX

| ITEM NO. | PART NO. | MATERIAL | ENGLISH | FRANÇAIS | ESPAÑOL | DEUTSCH | ITALIANO |
|----------|----------|----------------------------|--|---|--|--------------------------------------|--|
| 1 | AK70678 | PP,PET | COVER ASSY 1260E | ENSEMBLE COUVERCLE 1260E | CONJUNTO DE CUBIERTA 1260E | ABDECKUNGSBAUGRUPPE 1260E | GRUPPO COPERCHIO 1260E |
| 2 | AK15952 | PET | GATE LABEL 1260E | ÉTIQUETTE DE LA PORTE 1260E | ETIQUETA DE ABERTURA 1260E | VERSCHLUSSSCHILD 1260E | ETICHETTA PORTA 1260E |
| 3 | AK70674 | | SWITCH PANEL ASSY 1260E | ENSEMBLE PANNEAU DE COMMANDE 1260E | CONJUNTO DE PANEL DE INTERRUPTORES 1260E | BEDIENFELD-BAUGRUPPE 1260E | GRUPPO QUADRO INTERRUITORI 1260E |
| 4 | AK15915 | PET | PANEL LABEL 1260E | ÉTIQUETTE DU PANNEAU 1260E | ETIQUETA DE PANEL 1260E | BEDIENFELD-BESCHRIFTUNG 1260E | ETICHETTA QUADRO 1260E |
| 5 | AA21157 | Steel | PAN HEAD SCREW 4X15 | VIS À TÊTE CYLINDRIQUE LARGE 4 X 15 | TORNILLO DE CABEZA ALOMADA 4x15 | FLACHKOPFSCHRAUBE 4X15 | VITE A TESTA CILINDRICA BOMBATA 4X15 |
| 6 | CC41103 | Steel | HEX. NUT 1-4 | ÉCROU HEXAGONAL 1-4 | TUERCA HEXAGONAL 1-4 | SECHSKANTMUTTER 1-4 | DADO ESAGONALE 1-4 |
| 7 | AK14857 | | POWER SWITCH ASSY | ENSEMBLE INTERRUPTEUR | CONJUNTO DE INTERRUPTOR DE ALIMENTACIÓN | NETZSCHALTER-BAUGRUPPE | GRUPPO INTERRUOTORE DI ACCENSIONE |
| 8 | AK15949 | | SWITCH WIRE ASSY 1260E | ENSEMBLE DES CÂBLES D'INTERUPTEUR 1260E | CONJUNTO DE CABLES DE INTERRUPTOR 1260E | SCHALTERDRAHT-BAUGRUPPE 1260E | GRUPPO CAVO INTERRUOTORE 1260E |
| 9 | AA34805 | Steel | SCREW 5X12 | VIS 5 X 12 | TORNILLO 5x12 | SCHRAUBE 5X12 | VITE 5X12 |
| 10 | BB40448 | Steel | BOLT 4X6 | BOULON 4 X 6 | PERNO 4x6 | BOLZEN 4X6 | BULLONE 4X6 |
| 11 | AK15774 | | MORTOR WIRE | FIL DU MOTEUR | CABLE DE MOTOR | MOTORKABEL | CAVO MOTORE |
| 12 | AK15293 | Aluminum | FILTER RETAINER | PORTE-FILTRE | RETENEDOR DE FILTRO | FILTERHALTER | FERMO DEL FILTRO |
| 13 | BB43804 | Steel | BOLT 5X18 | BOULON 5 X 18 | PERNO 5x18 | BOLZEN 5X18 | BULLONE 5X18 |
| 14 | BB40416 | Steel | BOLT 6X10 | BOULON 6 X 10 | PERNO 6x10 | BOLZEN 6X10 | BULLONE 6X10 |
| 15 | EE39836 | Steel | WASHER 6,2X17X3 | RONDELLE 6,2 X 17 X 3 | ARANDELA 6,2x17x3 | UNTERLEGSCHLEIBE 6,2X17X3 | RONDELLA 6,2X17X3 |
| 16 | AK15292 | Wool | FILTER ELEMENT | ÉLÉMENT FILTRANT | ELEMENTO DE FILTRO | FILTERELEMENT | ELEMENTO FILTRO |
| 17 | AK70546 | Aluminum,Steel, Rubber | CRANKCASE CAP ASSY | ENSEMBLE CHAPEAU DE CARTER MOTEUR | CONJUNTO DE TAPÓN DE CARTER | KURBELGEHÄUSEDEK-KEL-BAUGRUPPE | GRUPPO CALOTTA CARTER MOTORE |
| 18 | AK14617 | Steel | SHAFT COLLAR | BAGUE D'ÉPAULEMENT | COLLAR DE EJE | WELLENBUND | COLLARE ALBERO |
| 19 | CC41107 | Steel | NUT 1-16 P1.5 | ÉCROU 1-16 P1,5 | TUERCA 1-16 P1,5 | MUTTER 1-16 P1,5 | DADO 1-16 P1,5 |
| 20 | BB40436 | Steel | BOLT 6X14 | BOULON 6 X 14 | PERNO 6x14 | BOLZEN 6X14 | BULLONE 6X14 |
| 21 | AK15117 | Steel | FLYWHEEL BALANCER | BALANCIER DE VOLANT | EQUILIBRADOR DE VOLANTE | SCHWUNGRAD-STABILISATOR | EQUILIBRATORE VOLANO |
| 22 | AK15137 | Aluminum | 6910 STOPPER | 6910 TAQUET | TOPE 6910 | ANSCHLAGRIGOR 6910 | 6910 FERMO |
| 23 | AK70767 | Aluminum,Steel, Rubber,TFE | CONNECTING ROD UNIT 60 | UNITÉ DE BIELLE 60 | BIELA 60 | PLEUELSTANGEN-EINHEIT 60 | UNITÀ BIELLA 60 |
| 24 | AK81332 | | LIP RING MAINTENANCE KIT 1260E | KIT DE MAINTENANCE D'ANNEAU À LÈVRE 1260E | KIT DE MANTENIMIENTO DE ANILLO CON REBORDE 1260E | LIPPENDICHTRING-WARTUNGSKIT 1260E | KIT MANUTENZIONE ANELLO A LABBRO 1260E |
| 25 | BB86702 | Steel | HEXALOBULAR SOCKET HEAD CAP BUTTON BOLT 5X14 | BOULON À TÊTE CYLINDRIQUE À SIX PANS CREUX 5 X 14 | PERNO DE CABEZA HUECA HEXALOBULAR 5x14 | INNENSECHSKANT-HUTBOLZEN 5X14 | BULLONE A TESTA CILINDRICA BOMBATA CON CAVA ESALOBATA 5X14 |
| 26 | AK15288 | Aluminum | 6009 STOPPER | 6009 TAQUET | TOPE 6009 | ANSCHLAGRIGOR 6009 | 6009 FERMO |
| 27 | AK70817 | Aluminum,Steel, Rubber,TFE | CONNECTING ROD UNIT 40A2 | UNITÉ DE BIELLE 40A2 | BIELA 40A2 | PLEUELSTANGEN-EINHEIT 40A2 | UNITÀ BIELLA 40A2 |
| 28 | AK81397 | | LIP RING 40 MAINTENANCE KIT 2 | KIT 2 DE MAINTENANCE D'ANNEAU À LÈVRE 40 | KIT 2 DE MANTENIMIENTO DE ANILLO DE REBORDE 40 | WARTUNGSKIT 2 FÜR LIPPENDICHTRING 40 | KIT MANUTENZIONE 2 ANELLO A LABBRO 40 |
| 29 | AK16004 | Steel | MOTOR AXIS COLLAR | BRIDE D'AXE MOTEUR | COLLAR DE EJE DE MOTOR | MANSCHEITTE DER MOTORACHSE | COLLARE ASSE MOTORE |
| 30 | AK15300 | Steel | KEY 6X6X13.5 | CLÉ 6 X 6 X 13,5 | LLAVE 6x6x13,5 | KEIL 6X6X13,5 | CHIAVE 6X6X13,5 |
| 31 | AK81298 | Aluminum,Copper alloy | INTERMEDIATE PIPE UNIT | UNITÉ DE TUYAU INTERMÉDIAIRE | TUBO INTERMEDIO | ZWISCHENROHR-EINHEIT | UNITÀ TUBO INTERMEDIO |
| 32 | AK81334 | Copper alloy | DISCHARGE PIPE UNIT 1260E | UNITÉ DE TUYAU DE REFOULEMENT 1260E | TUBO DE DESCARGA 1260E | ABLASSROHR-EINHEIT 1260E | UNITÀ TUBO DI SCARICO 1260E |
| 33 | BB40837 | Steel | BOLT 8X70 | BOULON 8 X 70 | PERNO 8x70 | BOLZEN 8X70 | BULLONE 8X70 |
| 34 | AK81335 | Aluminum,Copper alloy | CYLINDER HEAD S ASSY 1260E | ENSEMBLE TÊTE DE CILINDRE S 1260E | CONJUNTO DE CULATA S 1260E | ZYLINDERKOPF-BAUGRUPPE S 1260E | GRUPPO TESTA CILINDRO S 1260E |
| 35 | AK14143 | Steel,Rubber | HEAD SEAL S | JOINT DE TÊTE S | JUNTA DE CULATA S | KOPFDICHTUNG S | GUARNIZIONE TESTA S |
| 36 | AK70393 | Stainless steel,Steel | VALVE SEAT UNIT S | UNITÉ DE SIÈGE DE SOUPAPE S | ASIENTO DE VÁLVULA S | VENTILSITZ-EINHEIT S | UNITÀ SEDE VALVOLA S |
| 37 | AK14138 | Steel,Rubber | CYLINDER SEAL S | JOINT DE CYLINDRE S | JUNTA DE CILINDRO S | ZYLINDERDICHTUNG S | GUARNIZIONE CILINDRO S |
| 38 | AK15266 | Aluminum | CYLINDER S | CYLINDRE S | CILINDRO S | ZYLINDER S | CILINDRO S |
| 39 | AA21571 | Steel | PAN HEAD SCREW 4X4 | VIS À TÊTE CYLINDRIQUE LARGE 4 X 4 | TORNILLO DE CABEZA ALOMADA 4x4 | FLACHKOPFSCHRAUBE 4X4 | VITE A TESTA CILINDRICA BOMBATA 4X4 |
| 40 | AK14568 | Rubber | CRANKCASE SEAL S | BOÎTE D'ÉTANCHÉITÉ S | JUNTA DE CARTER S | KURBELGEHÄUSE-DICHTUNG S | GUARNIZIONE BASAMENTO S |
| 41 | AK14567 | Rubber | CRANKCASE SEAL F | BOÎTE D'ÉTANCHÉITÉ F | JUNTA DE CARTER F | KURBELGEHÄUSE-DICHTUNG F | GUARNIZIONE BASAMENTO F |

AKHL1260E, AKHL1260EX

| ITEM NO. | PART NO. | MATERIAL | ENGLISH | FRANÇAIS | ESPAÑOL | DEUTSCH | ITALIANO |
|----------|----------|-----------------------|-----------------------------------|--|--|--|---|
| 42 | AK15082 | Aluminum | CYLINDER F | CYLINDRE F | CILINDRO F | ZYLINDER F | CILINDRO F |
| 43 | AK14125 | Steel,Rubber | CYLINDER SEAL | JOINT DE CYLINDRE | JUNTA DE CILINDRO | ZYLINDERDICHTUNG | GUARNIZIONE CILINDRO |
| 44 | AK70395 | Aluminum,Steel | VALVE SEAT UNIT S | UNITÉ DE SIÈGE DE SOUPAPE S | ASIEN TO DE VÁLVULA S | VENTILSITZ-EINHEIT S | UNITÀ SEDE VALVOLA S |
| 45 | AK14128 | Steel,Rubber | HEAD SEAL F | JOINT DE TÊTE F | JUNTA DE CULATA F | KOPFDICHTUNG F | GUARNIZIONE TESTA F |
| 46 | AK81297 | Aluminum,Copper alloy | CYLINDER HEAD F ASSY | ENSEMBLE TÊTE DE CYLINDRE F | CONJUNTO DE CULATA F | ZYLINDERKOPF-BAUGRUPPE F | GRUPPO TESTA CILINDRO F |
| 47 | BB40838 | Steel | BOLT 6X70 | BOULON 6 X 70 | PERNO 6x70 | BOLZEN 6X70 | BULLONE 6X70 |
| 48 | AK70721 | | DC BRUSHLESS MORTOR UNIT | MOTEUR SANS BALAI CC | MOTOR DE CC SIN ESCOBILLAS | BÜRSTENLOSE GLEICHSTROM-MOTOREINHEIT | UNITÀ MOTORE BRUSHLESS A CC |
| 49 | AK70604 | PP,Aluminum | COOLING FAN UNIT | VENTILATEUR DE REFRROIDISSEMENT | VENTILADOR | KÜHLGEBLÄSE-EINHEIT | UNITÀ VENTOLA RAFFREDDAMENTO |
| 50 | AK15891 | Rubber | DAMPER 1260E | AMORTISSEUR 1260E | AMORTIGUADOR 1260E | DÄMPFER 1260E | SMORZATORE 1260E |
| 51 | AK15892 | Steel | DAMPER COLLAR 1260E | COLLIER D'AMORTISSEUR 1260E | COLLAR DE AMORTIGUADOR 1260E | DÄMPFERRING 1260E | COLLARE SMORZATORE 1260E |
| 52 | AK15893 | Steel | DAMPER HOLDER 1260E | PORTE-AMORTISSEUR 1260E | SOPORTE DE AMORTIGUADOR 1260E | DÄMPFERHALTER 1260E | SUPPORTO SMORZATORE 1260E |
| 53 | BB40405 | Steel | BOLT 5X25 | BOULON 5 X 25 | PERNO 5x25 | BOLZEN 5X25 | BULLONE 5X25 |
| 54 | YU80010 | | DUSTER COVER | CAPOT DE SOUFFLEUSE | CUBIERTA DEL SOPLADOR | BLÄSERABDECKUNG | COPERCHIO ASPIRATORE |
| 55 | AK81336 | | INVERTER UNIT 1260E CE | CONVERTISSEUR 1260E CE | INVERSOR 1260E CE | WECHSELRICHTER-EINHEIT 1260E CE | UNITÀ INVERTER 1260E CE |
| 55 | AK81343 | | INVERTER UNIT 1260E USA | CONVERTISSEUR 1260E USA | INVERSOR 1260E EE. UU. | WECHSELRICHTER-EINHEIT 1260E USA | UNITÀ INVERTER 1260E STATI UNITI |
| 56 | AA24507 | Steel | PHILLIPS TRUSS HEAD SCREW 5X12 CF | VIS À TÊTE PLATE BOMBÉE PHILLIPS 5 X 12 CF | TORNILLO DE CABEZA SEGMENTADA PHILLIPS 5x12 CF | FLACHRUNDKOPFSCHRAUBE 5X12 CF (KREUZSCHLITZ) | VITE A TESTA MEZZA TONDA A CROCE 5X12 CF |
| 57 | AK15950 | Aluminum | INVERTER HOLD PLATE 3 1260E | PLATE SUPPORT DE CONVERTISSEUR 3 1260E | PLACA DE SUJECIÓN DE INVERSOR 3 1260E | WECHSELRICHTER-HALTEPLATTE 3 1260E | PIASTRA DI SUPPORTO INVERTER 3 1260E |
| 58 | AK14179 | | DRAIN COCK | ROBINET DE PURGE | LLAVE DE VACIADO | ABLASSHAHN | RUBINETTO DI SCARICO |
| 59 | AK70666 | Aluminum,Copper alloy | EXHAUST PIPE UNIT 1110 | UNITÉ DE TUYAU D'ÉCHAPPEMENT 1110 | TUBO DE ESCAPE 1110 | AUSPUFFROHR-EINHEIT 1110 | UNITÀ TUBO DI SCARICO 1110 |
| 60 | AK70664 | Aluminum | DRAIN NIPPLE UNIT 1260E | UNITÉ DE MAMELON DE PURGE 1260E | BOQUILLA DE VACIADO 1260E | ABLASSNIPPEL-EINHEIT 1260E | UNITÀ RACCORDO FILETTATO DI SCARICO 1260E |
| 61 | AK14180 | PA | DRAIN TUBE | TUBE DE PURGE | TUBO DE VACIADO | ABLASSSCHLAUCH | TUBO DI SCARICO |
| 62 | TT07018 | Copper alloy | JOINT MH-1061-OM | JOINT MH-1061-OM | JUNTA MH-1061-OM | VERBINDUNG MH-1061-OM | GIUNTO MH-1061-OM |
| 63 | AK81338 | Aluminum,Copper alloy | DRAIN CONNECTING PIPE UNIT | UNITÉ DE TUYAU DE RACCORDEMENT DE PURGE | TUBO DE CONEXIÓN DE DESAGÜE | ABLASSVERBINDUNGS-ROHR-EINHEIT | UNITÀ TUBO DI COLLEGAMENTO SCARICO |
| 64 | AK15926 | | PRESSURE GAUGE 60BAR 1260E | MANOMÈTRE 60 BARS 1260E | MANÓMETRO 60 BARES 1260E | MANOMETER 60 BAR 1260E | MANOMETRO 60 BAR 1260E |
| 65 | AK15920 | PP | GRIP 1260E | POIGNÉE 1260E | EMPUÑADURA 1260E | GRIFF 1260E | IMPUGNATURA 1260E |
| 66 | BB43101 | Steel | BOLT 6X16 | BOULON 6 X 16 | PERNO 6x16 | BOLZEN 6X16 | BULLONE 6X16 |
| 67 | TT07020 | Copper alloy | JOINT ML-2082-SN-OM | JOINT ML-2082-SN-OM | JUNTA ML-2082-SN-OM | VERBINDUNG ML-2082-SN-OM | GIUNTO ML-2082-SN-OM |
| 68 | AK70733 | Aluminum,Steel | AIR TANK UNIT 1260E | RÉSERVOIR D'AIR 1260E | DÉPÓSITO DE AIRE 1260E | DRUCKLUFTBEHÄLTER-EINHEIT 1260E | UNITÀ SERBATOIO ARIA 1260E |
| 69 | AK15478 | PA | STRAIN BUSHING SR-7W-2 | DOUILLE D'ANCRAGE SR-7W-2 | CASQUILLO DE TENSIÓN SR-7W-2 | ZUGENTLASTUNGS-BUCHSE SR-7W-2 | BOCCOLA ANTITRAZIONE SR-7W-2 |
| 70 | AK15913 | | POWER CORD 1260E CE | CORDON D'ALIMENTATION 1260E CE | CABLE DE ALIMENTACIÓN 1260E CE | NETZKABEL 1260E CE | CAVO DI ALIMENTAZIONE 1260E CE |
| 70 | AK15509 | | POWER CORD 1260E USA | CORDON D'ALIMENTATION 1260E USA | CABLE DE ALIMENTACIÓN 1260E EE. UU. | NETZKABEL 1260E USA | CAVO DI ALIMENTAZIONE 1260E STATI UNITI |
| 71 | AA03104 | Steel | SCREW 5X10 | VIS 5 X 10 | TORNILLO 5x10 | SCHRAUBE 5X10 | VITE 5X10 |
| 72 | AK15462 | Copper alloy | EARTHING BAR 1250 CE | BARRE DE TERRE 1250 CE | BARRA DE CONEXIÓN A TIERRA 1250 CE | ERDUNGSSCHIENE 1250 CE | BARRA DI MESSA A TERRA 1250 CE |
| 73 | AA21114 | Steel | SCREW 5X8 | VIS 5 X 8 | TORNILLO 5x8 | SCHRAUBE 5X8 | VITE 5X8 |
| 74 | HH11132 | Rubber | O-RING 1AP10A | JOINT TORIQUE 1AP10A | JUNTA TÓRICA 1AP10A | O-RING 1AP10A | GUARNIZIONE CIRCOLARE 1AP10A |
| 75 | AK14678 | Steel | DETENT PLUG M12X1.5 LEFT | BOUCHON DE DÉTENTE M12 X 1,5 GAUCHE | TAPÓN DE RETENCIÓN M12X1.5 IZQ | SPERRSTOPFEN M12X1.5 LINKS | TAPPO DI RITEGNO M12X1.5 SINISTRO |
| 76 | AK15909 | Aluminum | UNDER COVER 1260E | COUVERCLE INFÉRIEUR 1260E | CUBIERTA INFERIOR 1260E | UNTERE ABDECKUNG 1260E | COPERCHIO INFERIORE 1260E |
| 77 | AK15139 | Aluminum | LEG RUBBER PIN | GOUPILE À REVÊTEMENT CAOUTCHOUC | PASADOR DE PATA DE GOMA | GUMMIFUSS-STIFT | PERNO GOMMINO PIEDE |
| 78 | AK15419 | Rubber | LEG RUBBER | REVÊTEMENT CAOUTCHOUC | PATA DE GOMA | GUMMIFUSS | GOMMINO PIEDE |
| 79 | AK14674 | Steel | DAMPER COLLAR | COLLIER D'AMORTISSEUR | COLLAR DE AMORTIGUADOR | DÄMPFERRING | COLLARE SMORZATORE |

AKHL1260E, AKHL1260EX

| ITEM NO. | PART NO. | MATERIAL | ENGLISH | FRAÇAIS | ESPAÑOL | DEUTSCH | ITALIANO |
|----------|----------|-----------------------|--------------------------------|--|---|---|--|
| 80 | AA02518 | Steel | PAN WASHER SCREW 5X16 | VIS À RONDELLE À TÊTE CYLINDRIQUE LARGE 5 X 16 | TORNILLO ALOMADO CON ARANDELA 5x16 | TELLERKOPFSCHRAUBE 5X16 | VITE BOMBATA CON RONDELLA 5X16 |
| 81 | EE39812 | Steel | PLANE WASHER 6.5X15X1 | RONDELLE PLATE 6,5 X 15 X 1 | ARANDELA 6,5x15x1 | UNTERLEGSCHIBE 6.5X15X1 | RONDELLA PIANA 6.5X15X1 |
| 82 | AA34808 | Steel | SCREW 5X20 | VIS 5 X 20 | TORNILLO 5x20 | SCHRAUBE 5X20 | VITE 5X20 |
| 83 | AK81339 | Aluminum,Copper alloy | CONNECTING PIPE UNIT 1260E | UNITÉ DE TUYAU DE RACCORDEMENT 1260E | TUBO DE CONEXIÓN 1260E | VERBINDUNGSROHR-EINHEIT 1260E | UNITÀ TUBO DI COLLEGAMENTO 1260E |
| 84 | AK15116 | Aluminum | REG NIPPLE | MAMELON RÉGULATEUR | BOQUILLA REGULADORA | REG NIPPEL | RACCORDO REG |
| 85 | AK81340 | | DELIVERY H ASSY 1260E | ENSEMBLE DE DIFFUSION H 1260E | CONJUNTO DE SUMINISTRO H 1260E | DRUCKABGABE-BAUGRUPPE HOCH 1260E | GRUPPO MANDATA H 1260E |
| 86 | AK15764 | POM | HANDLE H | POIGNÉE H | POMO H | EINSTELLGRIFF HOCH | IMPUGNATURA H |
| 87 | AK15925 | | PRESSURE GAUGE 35BAR 1260 | MANOMÈTRE 35 BARS 1260 | MANÓMETRO 35 BARES 1260 | MANOMETER 35 BAR 1260 | MANOMETRO 35 BAR 1260 |
| 88 | TT05027 | | AIR CHUCK HLL22M | MANDRIN PNEUMATIQUE HLL22M | MANDRIL NEUMÁTICO HLL22M | LUFTANSCHLUSS HLL22M | RUBINETTO ARIA HLL22M |
| 89 | HH11187 | Rubber | O-RING 1AP15 | JOINT TORIQUE 1AP15 | JUNTA TÓRICA 1AP15 | O-RING 1AP15 | GUARNIZIONE CIRCOLARE 1AP15 |
| 90 | AK70628 | Copper alloy,Rubber | VALVE ELEMENT UNIT | UNITÉ D'ÉLÉMENT DE SOUPE | ELEMENTO DE VÁLVULA | VENTILELEMENT-EINHEIT | UNITÀ ELEMENTO VALVOLA |
| 91 | AK15756 | | PRESSURE SENSOR IP66 | CAPTEUR DE PRESSION IP66 | SENSOR DE PRESIÓN IP66 | DRUCKSENSOR IP66 | SENSORE PRESSIONE IP66 |
| 92 | AK81341 | | DELIVERY L ASSY 1260E | ENSEMBLE DE DIFFUSION L 1260E | CONJUNTO DE SUMINISTRO L 1260E | DRUCKABGABE-BAUGRUPPE NORMAL 1260E | GRUPPO MANDATA L 1260E |
| 93 | AK15763 | POM | HANDLE L | POIGNÉE L | POMO L | EINSTELLGRIFF NORMAL | IMPUGNATURA L |
| 94 | TT05025 | | AIR CHUCK EURO | MANDRIN PNEUMATIQUE EURO | MANDRIL NEUMÁTICO EURO | LUFTANSCHLUSS (EUROPA) | RUBINETTO ARIA EURO |
| 94 | AK14891 | Copper alloy | R-NP NIPPLE | MAMELON R-NP | BOQUILLA R-NP | R-NP NIPPEL | RACCORDO R-NP |
| 95 | AK15933 | PET | RATING LABEL 1260E CE | ÉTIQUETTE DE CLASSIFICATION 1260E CE | ETIQUETA DE CLASIFICACIÓN 1260E CE | TYPENSCHILD 1260E CE | ETICHETTA DATI NOMINALI 1260 CE |
| 95 | AK15932 | PET | RATING LABEL 1260E USA | ÉTIQUETTE DE CLASSIFICATION 1260E USA | ETIQUETA DE CLASIFICACIÓN 1260E EE. UU. | TYPENSCHILD 1260E USA | ETICHETTA DATI NOMINALI 1260 STATI UNITI |
| 96 | AK15456 | | RELIEF VALVE 565 PSI | CLAPET DE DÉCHARGE 565 PSI | VÁLVULA DE DESCARGA 565 PSI | ÜBERDRUCKVENTIL 565 PSI | VALVOLA DI SFOGO 565 PSI |
| 97 | TT05031 | | 100 PSI AIR CHUCK US | MANDRIN À AIR 100 PSI ÉTAT-UNIS | MANDRIL NEUMÁTICO 100 PSI EE. UU. | 100 PSI-LUFTANSCHLUSS USA | RUBINETTO ARIA 100 PSI US |
| 98 | AA34806 | Steel | SCREW 5X16 | VIS 5 X 16 | TORNILLO 5x16 | SCHRAUBE 5X16 | VITE 5X16 |
| 100 | AK98290 | | AKTH13 | AKTH13 | AKTH13 | AKTH13 | AKTH13 |
| 101 | TT05029 | | AIR CHUCK 44K PURGE | PURGE MANDRIN PNEUMATIQUE 44K | PURGA DE MANDRIL NEUMÁTICO 44K | LUFTANSCHLUSS 44K ZUR REINIGUNG | RUBINETTO ARIA 44K SCARICO |
| 102 | AK70662 | Aluminum | AIR TANK UNIT 1260EX | RÉSERVOIR D'AIR 1260EX | DÉPÔSITO DE AIRE 1260EX | DRUCKLUFTBEHÄLTER-EINHEIT 1260EX | UNITÀ SERBATOIO ARIA 1260EX |
| 103 | AK11252 | Steel | HEX SCREW R1/8 | VIS CREUSE À SIX PANS R1/8 | TORNILLO HEXAGONAL R1/8 | SECHSKANTSCHRAUBE R1/8 | VITE ESAGONALE R1/8 |
| 104 | AK15930 | Rubber | CONNECTING DAMPER | AMORTISSEUR DE RACCORDEMENT | AMORTIGUADOR DE CONEXIÓN | VERBINDUNGSDÄMPFER | SMORZATORE DI COLLEGAMENTO |
| 105 | AK81342 | Aluminum,Copper alloy | CONNECTION PIPE UNIT 1260EX | UNITÉ DE TUYAU DE RACCORDEMENT 1260EX | TUBO DE CONEXIÓN 1260EX | VERBINDUNGSROHR-EINHEIT 1260EX | UNITÀ TUBO DI COLLEGAMENTO 1260EX |
| 106 | AK14792 | | FLEXIBLE PIPE M-5 | TUYAU FLEXIBLE M-5 | TUBO FLEXIBLE M-5 | FLEXIBLES ROHR M-5 | TUBO FLESSIBILE M-5 |
| 107 | AK81337 | Aluminum,Copper alloy | EXHAUST PIPE UNIT 1260E | UNITÉ DE TUYAU D'ÉCHAPPEMENT 1260E | TUBO DE ESCAPE 1260E | AUSPUFFROHR-EINHEIT 1260E | UNITÀ TUBO DI SCARICO 1260E |
| 108 | AK70702 | Steel,Copper alloy | ELBOW MALE SCREW PLUG 44K UNIT | FICHE À VIS COUDÉE MÂLE 44K | TAPÓN ROSCADO MACHO ANGULAR 44K | WINKELSTECKER-EINHEIT 44K MIT AUSSENGEWINDE | UNITÀ TAPPO A VITE MASCHIO A GOMITO 44K |
| 109 | AK81387 | | AIR TANK ASSY | ENSEMBLE DU RÉSERVOIR D'AIR | CONJUNTO DEL DEPÓSITO DE AIRE | DRUCKLUFTBEHÄLTER-BAUGRUPPE | GRUPPO SERBATOIO ARIA |
| 999 | AK14754 | | 44-44K CONNECTING HOSE | 44-44K FLEXIBLE DE RACCORDEMENT | MANGUERA DE CONEXIÓN 44-44K | 44-44K VERBINDUNGSSCHLAUCH | TUBO FLESSIBILE DI COLLEGAMENTO 44-44K |
| 999 | AK81384 | | MAINTENANCE PARTS KIT 1260E | KIT DE PIÈCES DE MAINTENANCE 1260E | KIT DE PIEZAS DE MANTENIMIENTO 1260E | WARTUNGSTEILE-KIT 1260E | KIT COMPONENTI DI MANUTENZIONE 1260E |

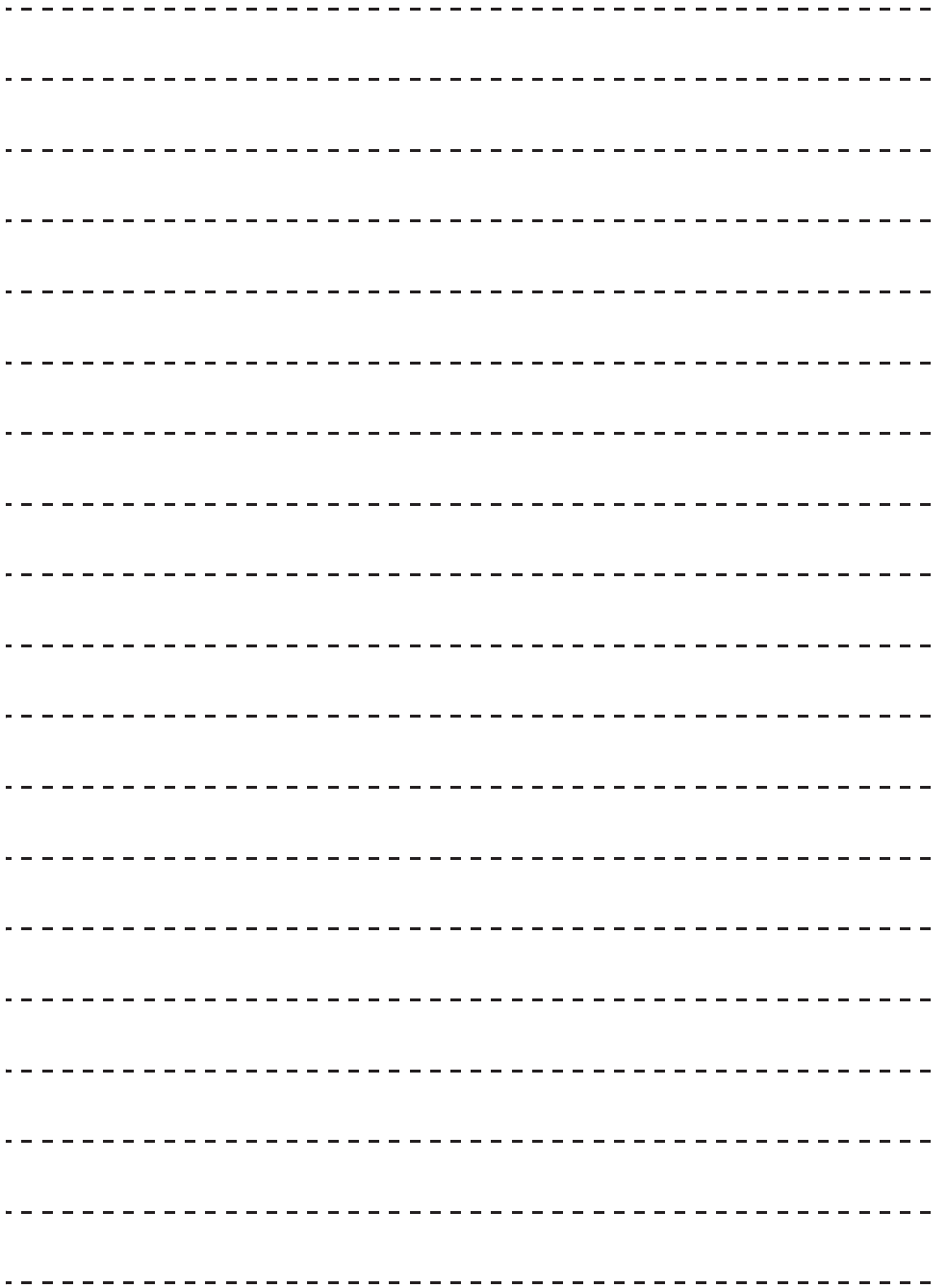

AKHL1260E(CE)-AKHL1260EX(CE)

EU DECLARATION OF CONFORMITY

We hereby declare that the following our product conform to protection of health and safety of persons, and protection of the environment.

Product (Apparatus) Air Compressor
Model AKHL1260E(CE)
Serial Number
Manufacturer Max Co., LTD.
1848 Kawai, Tamamura-machi, Sawa-gun, Gunma, 370-1117, Japan

Authorized compiler in the community
Makoto Hisatomi
Antennestraat 45, 1322AH, Almere, The Netherlands

This declaration of conformity is issued under the sole responsibility of the above manufacturer. The object of declaration described above is in conformity with the EU harmonisation legislation below.

Machinery Directive 2006/42/EC
EN ISO 12100:2010 EN 1012-1:2010 EN 62841-1:2015
EMC Directive 2014/30/EU
EN 55014-1:2006+A1:2009+A2:2011 EN 61000-3-2:2014 EN 61000-3-3:2013
EN 55014-2:1997+A1:2001+A2:2008
RoHS Directive 2011/65/EU+ (EU)2015/863

Outdoor Noise Directive 2000/14/EC
Trade Name : MAX
Keeper's Name : Max Co., Ltd.,
Keeper's Address :1848 Kawai, Tamamura-machi, Sawa-gun, Gunma, 370-1117, Japan
Conformity assessment procedure: Internal Control of Production with Assessment of Technical Documentation and Periodical Checking (Annex VI) of 2000/14/EC-2005/88/EC

Involved Notified Body :TÜV Rheinland LGA Products GmbH Tillystraße 2, 90431, Nürnberg, Germany

Test Laboratory :TÜV Rheinland Japan Ltd.
Measured Sound Power Level : 81.79 dB (A)
Guaranteed Sound Power Level : 86 dB (A)

Noise Emission in the Environment by Equipment for Use Outdoors Directive 2000/14/EC
Body: TÜV Rheinland LGA Products GmbH Tillystraße 2, 90431, Nürnberg, Germany

Title: Senior Manager
Environment & Quality Assurance Department

Being the responsible person appointed by the manufacturer and employed by MAX CO., LTD.

DECLARATION OF CONFORMITÉ CE

Nous déclarons par la présente que notre produit est conforme à la protection de la santé, à la sécurité des personnes et à la protection de l'environnement.

Produit (appareil) Compresseur pneumatique
Modèle AKHL1260E(CE)
Numéro de série
Fabricant Max Co., LTD.
1848 Kawai, Tamamura-machi, Sawa-gun, Gunma, 370-1117, Japon

Responsable de la conformité dans la Communauté européenne
Makoto Hisatomi
Antennestraat 45, 1322AH, Almere, Pays-Bas

Cette déclaration de conformité est émise sous la seule responsabilité du fabricant susmentionné. L'objet de la déclaration décrite ci-dessus et la conformité avec la législation d'harmonisation de l'U.E. ci-dessous.

Directive sur les machines 2006/42/CE
EN ISO 12100:2010 EN 1012-1:2010 EN 62841-1:2015
Directive CEM Directive 2014/30/EU
EN 55014-1:2006+A1:2009+A2:2011 EN 61000-3-2:2014 EN 61000-3-3:2013
EN 55014-2:1997+A1:2001+A2:2008

Directive RoHS 2011/65/EU+ (EU)2015/863

Directive sur le bruit en extérieur 2000/14/EC
Nom commerciale : MAX
Nom du détenteur : Max Co., Ltd.,
Adresse du détenteur : 1848 Kawai, Tamamura-machi, Sawa-gun, Gunma, 370-1117, Japon
Procédures d'évaluation de la conformité :
Contrôle interne de la production avec évaluation de la documentation technique et vérification périodique (Annexe VI) de 2000/14/CE-2005/88/CE

Organisme notifié impliqué : TÜV Rheinland LGA Products GmbH Tillystraße 2, 90431, Nürnberg, Allemagne
Laboratoire d'évaluation : TÜV Rheinland Japan Ltd.
Puissance acoustique mesurée : 81.79 dB (A)
Puissance acoustique garantie : 86 dB (A)

Émission sonore dans l'environnement par l'équipement pour la directive d'utilisation en extérieur 2000/14/CE
Organisme : TÜV Rheinland LGA Products GmbH Tillystraße 2, 90431, Nürnberg, Allemagne

Title: Directeur général
Section environnement et assurance qualité

Étant la personne responsable nommée par le fabricant est employée par MAX CO., LTD.

DECLARACIÓN CE DE CONFORMIDAD

Por la presente se declara que los productos siguientes cumplen con las normas pertinentes en materia de seguridad y salud y protección de las personas y del medio ambiente.

Producto (aparato) Compresor de aire
Modelo AKHL1260E(CE)
Número de serie
Fabricante Max Co., LTD.
1848 Kawai, Tamamura-machi, Sawa-gun, Gunma, 370-1117, Japón

Cumplidor autorizado en la comunidad
Makoto Hisatomi
Antennestraat 45, 1322AH, Almere, Países Bajos

Esta declaración de conformidad se emite bajo la exclusiva responsabilidad del mencionado fabricante.
El objeto de declaración referido anteriormente es conforme a la legislación de armonización de la UE indicada a continuación.

Directiva de Maquinaria 2006/42/CE
EN ISO 12100:2010 EN 1012-1:2010 EN 62841-1:2015

Directiva CEM 2014/30/EU
EN 55014-1:2006+A1:2009+A2:2011 EN 61000-3-2:2014 EN 61000-3-3:2013
EN 55014-2:1997+A1:2001+A2:2008

Directiva RoHS 2011/65/EU+ (EU)2015/863

Directiva de Ruido Ambiental 2000/14/EC
Nombre comercial : MAX
Nombre del poseedor : Max Co., Ltd.,
Dirección del poseedor :

1848 Kawai, Tamamura-machi, Sawa-gun, Gunma, 370-1117, Japón
Procedimiento de evaluación de la conformidad:
Control interno de la producción con evaluación de la documentación técnica y revisión periódica (Anexo VI) de 2000/14/CE-2005/88/CE

Organismo notificado: TÜV Rheinland LGA Products GmbH Tillystraße 2, 90431, Nürnberg, Alemania

Laboratorio de pruebas : TÜV Rheinland Japan Ltd.

Nivel de potencia acústica medida : 81.79 dB (A)

Nivel de potencia acústica garantizado : 86 dB (A)

Directiva 2000/14/CE sobre emisiones sonoras en el entorno debidas a máquinas de uso al aire libre Organismo:
TÜV Rheinland LGA Products GmbH Tillystraße 2, 90431, Nürnberg, Alemania

Cargo: Directivo superior
Departamento de Medio Ambiente y Control de Calidad

Siendo la persona responsable designada por el fabricante y empleada por MAX CO., LTD.

AKHL1260E(CE)-AKHL1260EX(CE)

EG-KONFORMITÄTSERKLÄRUNG

Hiermit erklären wir, dass unser folgendes Produkt den Bestimmungen zum Schutz der Gesundheit und Sicherheit von Personen sowie zum Umweltschutz entspricht.

| | |
|-----------------|---|
| Produkt (Gerät) | Luftkompressor |
| Modell | AKHL1260E(CE) |
| Seriennummer | |
| Hersteller | Max Co., LTD. 1848 Kawai, Tamamura-machi, Sawa-gun, Gunma, 370-1117, Japan |

Autorisierter Anbieter in der Europäischen Gemeinschaft
Makoto Hisatomi
Antennestraat 45, 1322AH, Almere, Niederlande

Der obengenannte Hersteller trägt die alleinige Verantwortung für die Ausstellung dieser Konformitätserklärung.
Der oben beschriebene Gegenstand der Erklärung ist im Einklang mit den unten genannten Harmonisierungsrechtsvorschriften der EU.

| | | | |
|---------------------|----------------|-----------------|--|
| Maschinenrichtlinie | 2006/42/EG | | |
| EN ISO 12100:2010 | EN 1012-1:2010 | EN 62841-1:2015 | |

| | | | |
|---------------------------------|-------------------|-------------------|--|
| EMV-Richtlinie | 2014/30/EU | | |
| EN 55014-1:2006+A1:2009+A2:2011 | EN 61000-3-2:2014 | EN 61000-3-3:2013 | |
| EN 55014-2:1997+A1:2001+A2:2008 | | | |

| | |
|-----------------|--------------------------|
| RoHS-Richtlinie | 2011/65/EU+ (EU)2015/863 |
|-----------------|--------------------------|

Außenlärmschutz-Richtlinie 2000/14/EG
Markenname: MAX
Name des Markeninhabers: Max Co., Ltd.,
Adresse des Markeninhabers: 1848 Kawai, Tamamura-machi, Sawa-gun, Gunma, 370-1117, Japan
Konformitätsbewertungsverfahren: Interne Fertigungskontrolle mit Begutachtung der technischen Unterlagen und regelmäßiger Prüfung (Anhang VI) der Richtlinien 2000/14/EG-2005/88/EG

Beteiligte benannte Stelle: TÜV Rheinland LGA Products GmbH Tillystraße 2, 90431, Nürnberg, Deutschland

Testlabor: TÜV Rheinland Japan Ltd.
Gemessener Schalleistungspegel : 81,79 dB (A)
Garantierter Schalleistungspegel : 86 dB (A)

Richtlinie zu umweltbelastenden Geräuschemissionen von zur Verwendung im Freien vorgesehenen Geräten 2000/14/EG
Stelle: TÜV Rheinland LGA Products GmbH Tillystraße 2, 90431, Nürnberg, Deutschland

Position: Leitender Manager
Abteilung für Umwelt & Qualitätssicherung

Die oben genannte Person ist die vom Hersteller ernannte und von MAX CO., LTD angestellte verantwortliche Person.

DICHIARAZIONE DI CONFORMITÀ CE

Con il presente documento dichiariamo che il seguente prodotto è conforme alla protezione della salute e della sicurezza delle persone, nonché alla protezione dell'ambiente.

| | |
|---------------------|--|
| Prodotto (apparato) | Compressore d'aria |
| Modello | AKHL1260E(CE) |
| Numero di serie | |
| Produttore | Max Co., LTD. 1848 Kawai, Tamamura-machi, Sawa-gun, Gunma, 370-1117, Giappone |

Compilatore autorizzato nella Comunità
Makoto Hisatomi
Antennestraat 45, 1322AH, Almere, Paesi Bassi

La presente dichiarazione di conformità viene emessa sotto la sola responsabilità del produttore suindicato.
L'oggetto della dichiarazione descritta sopra è conforme alla normativa di armonizzazione della UE indicata di seguito.

| | | | |
|--------------------|--|-----------------|--|
| Direttiva macchine | Allegato II A della normativa 2006/42/CE | | |
| EN ISO 12100:2010 | EN 1012-1:2010 | EN 62841-1:2015 | |

| | | | |
|---------------------------------|-------------------|-------------------|--|
| Direttiva EMC | 2014/30/EU | | |
| EN 55014-1:2006+A1:2009+A2:2011 | EN 61000-3-2:2014 | EN 61000-3-3:2013 | |
| EN 55014-2:1997+A1:2001+A2:2008 | | | |

| | |
|----------------|--------------------------|
| Direttiva RoHS | 2011/65/EU+ (EU)2015/863 |
|----------------|--------------------------|

Direttiva sull'emissione acustica ambientale delle macchine ed attrezzature destinate a funzionare all'aperto 2000/14/EC
Nome commerciale : MAX
Nome del detentore : Max Co., Ltd.,
Indirizzo del detentore :
1848 Kawai, Tamamura-machi, Sawa-gun, Gunma, 370-1117, Giappone
Procedura di valutazione della conformità: controllo interno della produzione con valutazione della documentazione tecnica e controllo periodico (Allegato VI) della normativa 2000/14/CE-2005/88/CE
Organismo notificato coinvolto :TÜV Rheinland LGA Products GmbH Tillystraße 2, 90431, Nürnberg, Germania

Laboratorio di prova :TÜV Rheinland Japan Ltd.
Livello di potenza sonora misurato : 81,79 dB (A)
Livello di potenza sonora garantito : 86 dB (A)

Direttiva sull'emissione acustica ambientale delle macchine ed attrezzature destinate a funzionare all'aperto 2000/14/CE
Organismo: TÜV Rheinland LGA Products GmbH Tillystraße 2, 90431, Nürnberg, Germania

Titolo: Direttore generale
Reparto ambiente e controllo qualità

In qualità di persona responsabile designata dal produttore e impiegata da MAX CO., LTD.

AKHL1260E(CE)-AKHL1260EX(CE)

UK DECLARATION OF CONFORMITY

We hereby declare that the following our product conform to protection of health and safety of persons, and protection of the environment.

Product(Apparatus) Air Compressor
Model AKHL1260E(CE),AKHL1260EX(CE),AKHL1260E(UK)
Manufacturer MAX CO., LTD.
1848 Kawai, Tamamura-machi, Sawa-gun, Gunma, 370-1117, Japan

This declaration of conformity is issued under the sole responsibility of the above manufacturer. The object of declaration described above is in conformity with the UK legislation below.

The Supply of Machinery (Safety) Regulations 2008
EN ISO 12100:2010 EN 1012-1:2010 EN 62841-1:2015

Electromagnetic Compatibility Regulations 2016
EN 55014-1:2006+A1:2009+A2:2011 EN 61000-3-2:2014 EN 61000-3-3:2013
EN 55014-2:1997+A1:2001+A2:2008

The Restriction of the Use of Certain Hazardous Substances in Electrical and Electronic Equipment Regulations 2012
2011/65/EU+ (EU)2015/863

Noise Emission in the Environment by Equipment for use Outdoors Regulations 2001

Trade Name : MAX

Keeper's Name : Max Co., Ltd.,

Keeper's Address :1848 Kawai, Tamamura-machi, Sawa-gun, Gunma, 370-1117, Japan

Conformity assessment procedure:Internal Control of Production with Assessment of Technical Documentation and Periodical Checking (Annex VI) of

2000/14/EC-2005/88/EC

Involved Notified Body : TÜV Rheinland LGA Products GmbH Tillystraße 2, 90431, Nürnberg, Germany

Test Laboratory : TÜV Rheinland Japan Ltd.

Measured Sound Power Level:1260E(CE) 81.79 dB(A), 1260EX(CE) 82.16 dB(A)

1260E(UK) 80.51 dB(A)

Guaranteed Sound Power Level:86 dB(A)

Noise Emission in the Environment by Equipment for Use Outdoors Directive 2000/14/EC

Body: TÜV Rheinland LGA Products GmbH Tillystraße 2, 90431, Nürnberg, Germany

Name : Takashi Yoshizawa

Title : Senior Manager

Environment & Quality Assurance Department

Being the responsible person appointed by the manufacturer and employed by MAX CO., LTD.

- The content of this manual might be changed without notice for improvement.
 - Le contenu de ce manuel est sujet à modification sans préavis à des fins d'amélioration.
 - El contenido de este manual se puede modificar sin previo aviso para su mejora.
 - Änderungen der Betriebsanleitung zum Zwecke der Verbesserung ohne Ankündigung vorbehalten.
 - Il contenuto di questo manuale è soggetto a variazioni senza preavviso nell'ambito della politica di miglioramento del prodotto.
-
- The specifications and design of the products in this manual will be subject to change without advance notice due to our continuous efforts to improve the quality of our products.
 - Les caractéristiques et la conception des produits mentionnés dans ce manuel sont sujettes à des modifications sans préavis en raison de nos efforts continus pour améliorer la qualité de nos produits.
 - Las especificaciones y el diseño de los productos de este manual estarán sujetos a modificación sin previo aviso debido a nuestros continuos esfuerzos para mejorar la calidad de nuestros productos.
 - Änderungen an technischen Daten und Design der Produkte in diesem Handbuch im Sinne der Produktverbesserung bleiben ohne Ankündigung vorbehalten.
 - Le specifiche e il design dei prodotti menzionati in questo manuale sono soggetti a modifiche senza preavviso a causa dei nostri continui sforzi volti a migliorare la qualità dei nostri prodotti.



MAX CO.,LTD.

MAX CO.,LTD.

6-6 NIHONBASHI HAKOZAKI-CHO,
CHUO-KU, TOKYO, JAPAN
POST CODE 103-8502
TEL: (03) 3669-8131
FAX: (03) 3669-7104

MAX EUROPE B.V.

Antennestraat 45
1322 AH, Almere, The Netherlands
Phone: +31-36-546-9669
FAX: +31-36-536-3985

MAX USA CORP.

205 Express Street
Plainview, NY 11803, U.S.A.
TEL: 1-800-223-4293
FAX: (516)741-3272

wis.max-ltd.co.jp/int/ (GLOBAL Site)
www.max-europe.com (EUROPE Site)
www.maxusacorp.com (USA Site)



4100430
220906-00/08

